

目 錄

壹、系統參數

- 一、系統規格..... 06
- 二、系統容量說明..... 07
- 三、系統週邊裝備架構圖..... 08

貳、主機安裝

- 一、壁掛安裝方式..... 09
- 二、接地..... 09
- 三、局線連接..... 10
- 四、分機線連接..... 10

參、擴充卡安裝

- 一、數位話機擴充卡 PLC..... 11
- 二、類比話機擴充卡 SLC..... 11
- 三、外線擴充卡 TKU..... 11
- 四、自動總機擴充卡 DISA..... 11

肆、SMDR 計費輸出安裝

- 一、SMDR 接線頭接線方式..... 12

伍、MODEM 遙控設定安裝

- 一、MODEM 接線頭接線方式..... 12

陸、外加保留音安裝

- 一、接線方式..... 13

柒、外部廣播安裝

- 一、接線方式..... 13

捌、停電電池安裝

- 一、接線方式..... 13

玖、系統程式設定：**一、系統程式設定**

CPU 卡上四個子撥開關調法.....	14
系統設定操作步驟.....	15
00. 分機進入/離開設定模式.....	17
修改超越長途控撥密碼(B 欄)..	
修改 DISA 特殊功能密碼(B 欄)	
修改進入設定程式密碼(CCCCC 欄)	
07. 系統鬧鈴.....	20
16. 現在日期.....	21
17. 現在時間.....	21
18. 日間/夜間轉換時刻.....	22
19. 系統簡速撥號.....	22
27. DISA 單碼之代表分機.....	26
29. 系統版本查詢.....	29
32. 值機台.....	31
#35. 自動總機錄音.....	32
#40. 檢視系統設定資料記憶體內容.....	35
附表 2：模式 40 設定表.....	50
#41. 檢視槽埠資料記憶體內容.....	35
42. DISA 宣告錄音段號.....	36
43. 撥號器軟體開關.....	36
92. 以分機號碼查詢內線編號 (系統值機台功能).....	45
98. 個人簡速撥號.....	47

二、外線程式設置

02. 外線型式－1.....	18
撥號模式設定(B 欄)	
外線的型式(C 欄)	
專用外線振鈴代接(F 欄)	
外線被自動尋線(H 欄)	
外線卡的型式(G、I 欄)	
05. 外線分群(各群的撥 0 抓外線).....	19
24. 外線接受自動總機服務表.....	25
26. 外線型式－2.....	26
外線進線尋找振鈴分機的方式(B 欄)	
外線長話控制(G 欄)	
39. DISA 軟體開關.....	33
65. 外線送話增益.....	43
66. 外線受話增益.....	43

三、分機響鈴設定

44. 振鈴分機組.....	37
45. 日間外線振鈴程式迴圈.....	37
外線振鈴延遲處理(B 欄)	
46. 外線日間/夜間振鈴.....	37

48. 專用外線分機.....	38
使用專用外線的分機組(B欄)	
外線來話振鈴的頻率種類(C欄)	
外線保留音樂選擇(D欄)	
53. 夜間外線振鈴程式迴圈.....	40
外線振鈴延遲處理(B欄)	
附表 1：外線振鈴程式迴圈附表.....	48
四. 分機功能設定	
04. 分機 CONSOLE 分群及號碼.....	19
分機 CONSOLE 分群設定(B欄)	
分機號碼設定(Ccccc欄)	
20. 分機控撥等級.....	23
分機日間控撥等級(B欄)	
分機夜間控撥等級(C欄)	
分機日間系統簡速撥號控撥等級(D欄)	
分機夜間系統簡速撥號控撥等級(E欄)	
分機使用外線控撥表編組(F欄)	
分機使用的開放區碼表編組(G欄)	
37(701). 內線型式－1.....	33
撥出外線長話警示音(B欄)	
撥出外線長話要斷話(C欄)	
分機呼叫模式(D欄)	
單機保留的操作方式(E欄)	
監聽別台分機(F欄)	
被別台分機監聽(G欄)	
被別台分機廣播(H欄)	
單機撥號模式(I欄)	
38(702). 內線型式－2.....	34
外線來話長話斷話(B欄)	
廣播別台話機(C欄)	
禁撥任何外線(D欄)	
外線掛斷保留顯示幕 30 秒(E欄)	
掛聽筒作轉送功能(F欄)	
拿聽筒設定(H欄)	
49(703). 內線型式－3.....	38
專用外線的分機設定(B欄)	
限用外線的型式(C欄)	
接受自動總機轉接的功能(D欄)	
通話中外線來話警示音(E欄)	
通話中外線來話警示鈴(F欄)	
可被忙線插叫功能(G欄)	
忙線被呼叫自動滑至同滑線群分機功能(H欄)	
拿聽筒自動代接響鈴外線(I欄)	

50(704). 內線型式－4	39
系統速撥 40 組之後長途控撥功能(B 欄)	
語音信箱埠設定(C 欄)	
可對忙線分機插叫功能(D 欄)	
留言提醒音樂功能(E 欄)	
留言回鈴提醒功能(F 欄)	
話機使用免持對講功能(G 欄)	
DISA 轉接首次話中提醒功能(H 欄)	
分機上鎖功能(I 欄)	
55. 分機代接群	40
56. 分機彈性鍵群	40
57. 分機使用外線群	41
58(705). 內線型式－5	41
呼叫其他分機的設定(B 欄)	
呼叫熱線分機功能(C 欄)	
DECT 手機設定(D 欄)	
來電無應答 CALLER ID 留不留訊息(H 欄)	
來電轉接後無應答 CALLER ID 留不留訊息(I 欄)	
67. 單機送話增益	44
68. 單機受話增益	44
706. 內線型式－6	47
呼叫其他分機時聽不聽回鈴音(B 欄)	
五. 彈性功能鍵設定	
03. 彈性鍵	18
彈性鍵分群設定(A 欄)	
彈性鍵號碼設定(BB 欄)	
彈性鍵定義(C、DDd 欄)	
25. DSS 按鍵設定表	25
DSS 數量設定(A 欄)	
DSS 按鍵號碼設定(BBB 欄)	
DSS 按鍵定義(C、DDd 欄)	
六. 撥號等級限制設定	
21. 外線管制表	24
22. 3 位元數字首控撥等級表	24
23. 開放區碼表	25
七. 通訊參數設定	
26. 外線型式－2	25
計費依據的模式(C 欄)	
開始計費的方式(D 欄)	
38. 內線型式－2	33
金額限撥功能(G 欄)	
詳細通話紀錄(I 欄)	
52. 長途電話費率表設定	38
90. 通話記錄資料選項列印 (系統值機台功能)	45
91. 通話記錄資料刪除 (系統值機台功能)	45
93. 值機台設定分機起床鬧鈴 (系統值機台功能)	46
Morning Call 時間設定(BB、CC 欄)	
預付電話費用設定(DDDD 欄)	

八. A R S 經濟路由功能設定

59. 分機使用經濟路由(ARS)功能.....	41
60. 設定 ARS 的類別.....	42
61. 設定路由時序.....	42
62. 設定路由使用的外線群.....	42
69. 設定路由加減碼.....	44
附表 3: ARS 經濟路由簡易說明附表.....	53

壹、系統參數

一、系統規格

	型號	說明	備註
主裝置	DCS-60 mpu3	原始容量：外線 4 路 內線 8 路 擴充容量：外線 4-100 路 ：內線 8-104 路	
8 外線鍵 按鍵電話	TD8315A	8 鍵標準型話機	
	TD8315D	8 鍵標準型話機	
1 2 外線鍵 按鍵電話	TD8415A	1 2 鍵標準型話機	
	TD8415D	1 2 鍵顯示型話機	
2 4 外線鍵 按鍵電話	TD8615A	2 4 鍵標準型話機	
	TD8615D	2 4 鍵顯示型話機	
	TD8615DSH	2 4 鍵顯示型／免持聽筒話機	
中繼台	TD8633	1 2 0 鍵中繼台	
	TD8833	8 8 鍵中繼台	
擴充設備	TD8860	8 回路外線擴充卡	
	TD8861	4 回路外線擴充卡	
	TD8870	8 回路數位內線擴充卡	
	TD8880	8 回路類比內線擴充卡	
	TD8881	4 回路類比內線擴充卡	
	TD8885B	4 回路自動總機擴充卡	
	TA8799	1 6 回路 D E C T 卡	
	TP8899	SIP SERVER 網路介面卡(100 組帳號)	
	TP8898	SIP TRUNK 網路介面卡	
會談 I C	TA8696	30 方會談 I C	
擴充櫃	TD8851	48 埠擴充櫃	

二、系統容量說明

機 型	DCS-60 MPU3
主機編號	TD-8850WM3
系統容量	108 port
外線容量	4-100
數位電話	8-104
單機電話	8-96
中繼台	1-64
自動總機	4-8
DECT 基地台	1-12
DECT 手機	1-48
系列交換方式／通話回路	採用 PCM(博碼調變)方式及 TDM(時間分割)交換/通話無阻礙
配線方式	二蕊配線方式(不分極性)數位或類比均適用
傳輸距離	數位話機 0.5Φ線最長 800 公尺，類比 0.5Φ線可達 2000 公尺
交流輸入電壓	110/220V 50-60HZ 可選擇式電源
交流消耗功率	最大 100W
內接電池 24V7AH	約 8 小時(需視實際話務量而定)
單一機櫃尺寸(L*N*H)	500*100*325(mm)
單一機櫃重量	3kg
TD8 數位話機尺寸／重量	185*235*90(mm)/約 1KG(含包裝)

三、系統週邊裝備架構圖

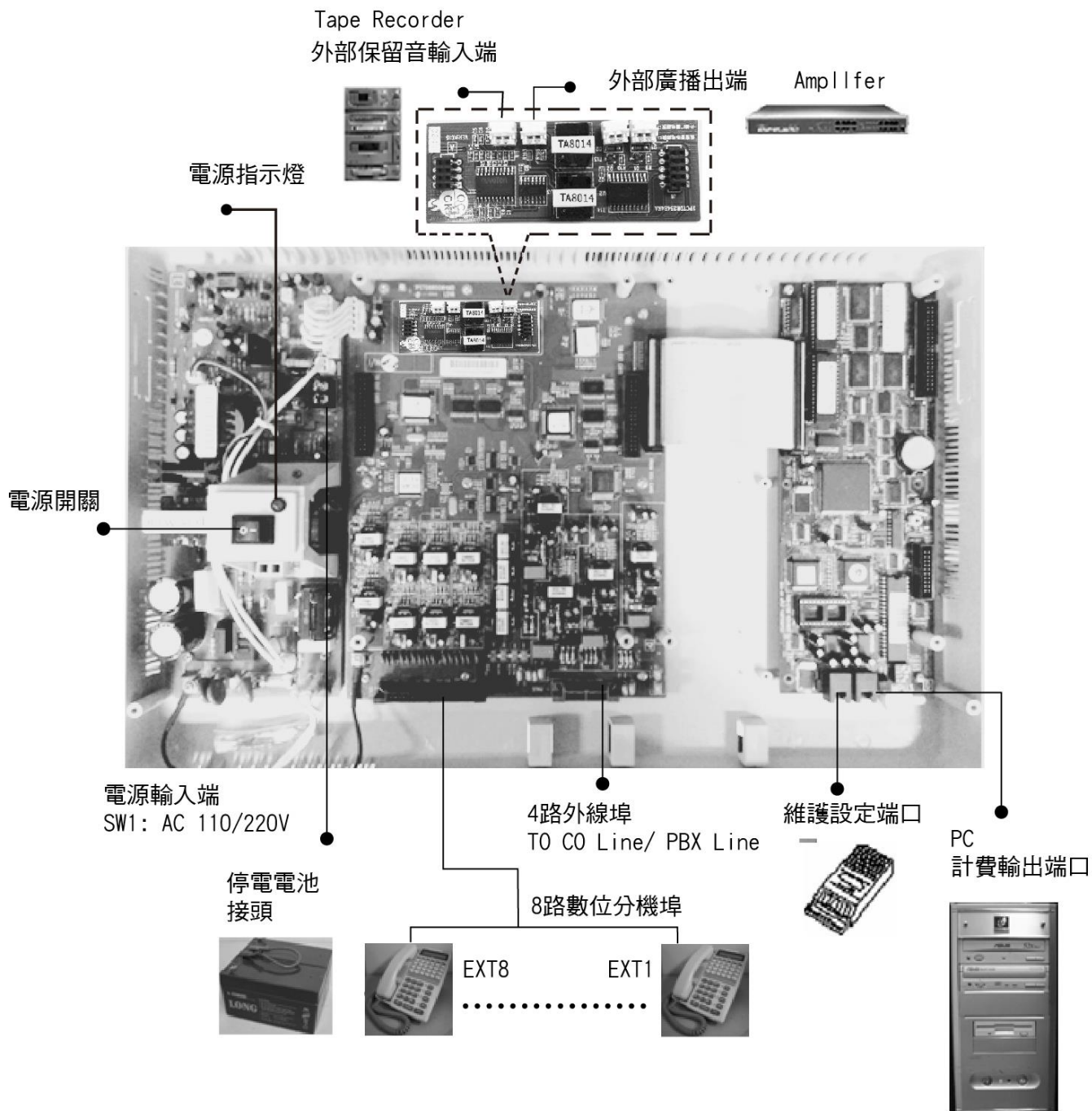

貳、主機安裝

一、壁掛安裝方式

注意：主機安裝前確定電源開關置於“OFF”

選擇合適的螺絲起子鎖螺絲

請小心搬運主機避免外殼損傷

主機可以水平或垂直裝置

以下說明如何裝置主機

(1) 將牆壁裝置圖放在牆上，以標示安裝位置

(2) 取下主機外殼上 2 螺絲

(3) 抬起外殼，由主機上方的 3 個爪槽取出

(4) 鎖上 3 顆硬度足夠的螺絲，螺絲須突出牆面 5mm

(5) 裝置主機將螺絲由主機背部通過，並引導主機向下

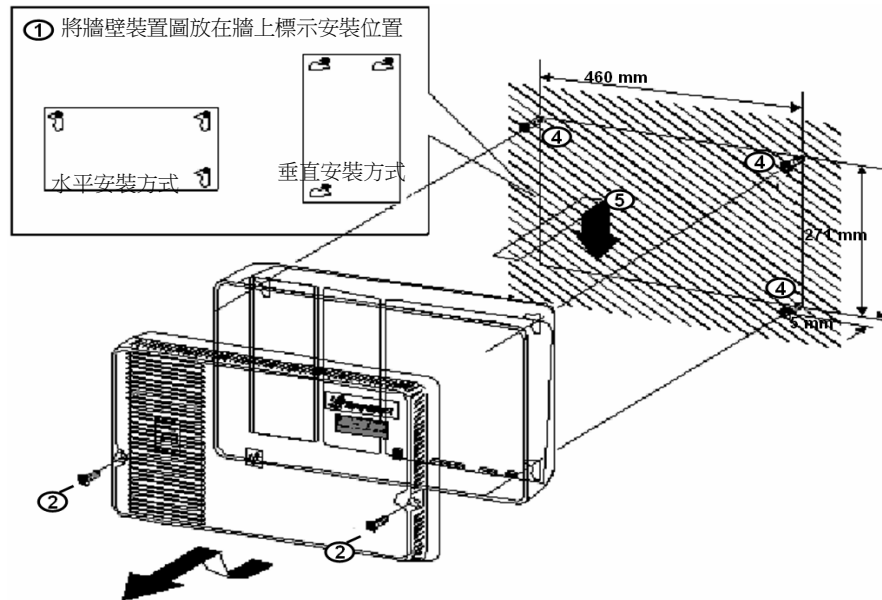

二、接地

主機接地為保證系統正常運作是非常重要的，需確定主機 FG 端接地

- (1) 連接地線接至地棒
- (2) 埋設地棒於地下至少 50 公分以上深度
- (3) 連接地線至主機 FG 端
- (4) 接地規格

地棒安裝位置	最佳位置
檢查障礙物	無障礙物
地棒材質	金屬棒
地棒深度	50 公分以上
線徑規格	線徑 1.6mm 以上

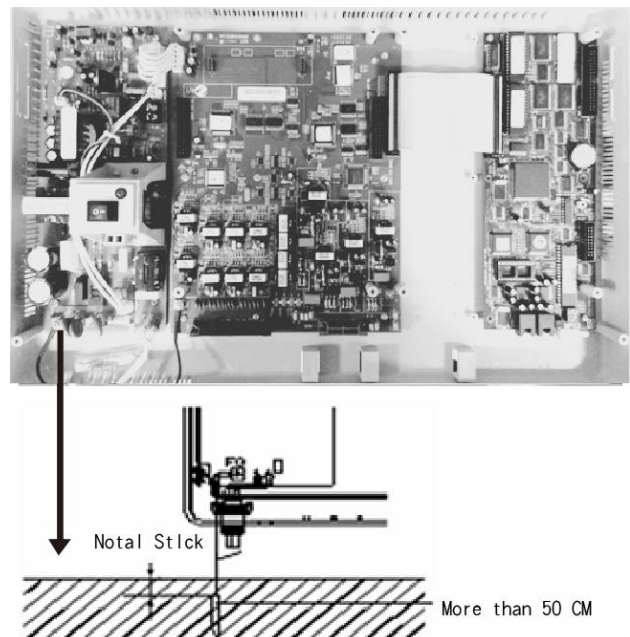

三、局線連接

原始配備 408 系統可連接 4 條局線或 PBX 線

局線或 PBX 線可使用 DDK 連接頭接入主機，一個連接頭可連接 2 線

- (1) 連接外線 1 T(Tip)點至接頭 Pin 1，
外線連接外線 1 R(Ring)點至接頭 Pin 2
- (2) 連接外線 2 T(Tip)點至接頭 Pin 3，
外線連接外線 2 R(Ring)點至接頭 Pin 4
- (3) 連接頭接至主機外線連接端
- (4) 以相同方式連接外線 3 及外線 4

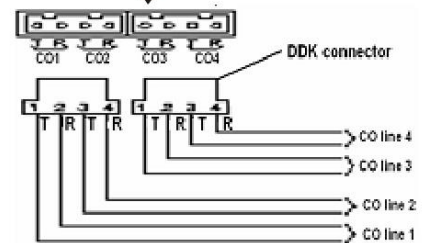
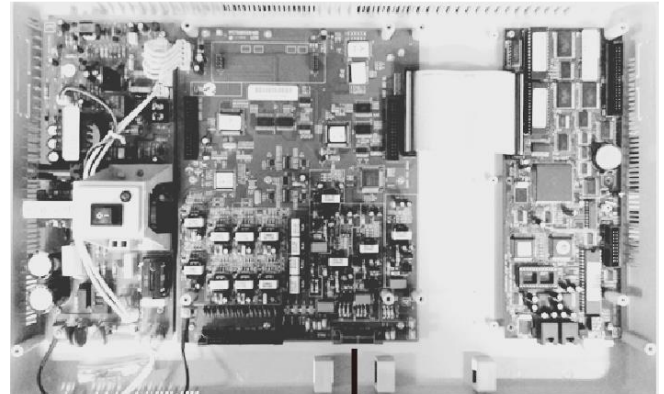

四、分機線連接

原始配備 408 系統可接 8 數位分機

- (1) 連接第 1 部分機之 T、R 線至 DDK 連接頭的 Pin1, 2
- (2) 將連接頭插至主機分機 CH1 連接端
- (3) 由連接頭 1、2 連接至接線盒 T、R
- (4) 由接線盒連接端子線至話機
- (5) 以相同方式連接其餘分機

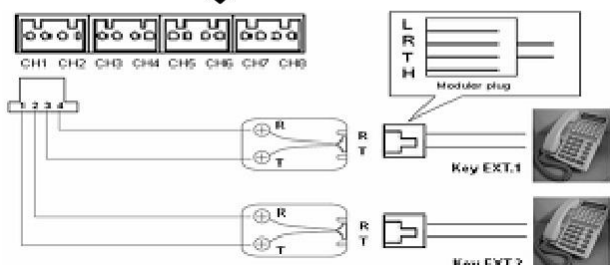
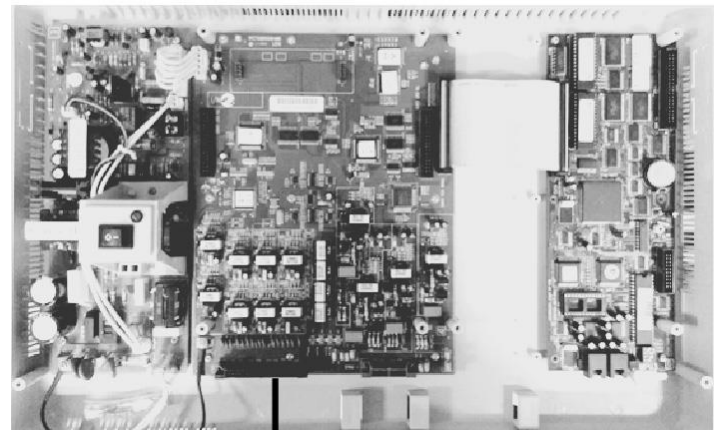

參、擴充卡安裝

一、數位話機擴充卡 PLC

- 1) 8 路數位話機擴充卡 TA8770/TD8870
- 2) PORT-A 排線接至 408 主機板 TO. EXT. CARD, 或擴充卡的 PORT-B

二、類比話機擴充卡 SLC

- 1) 8 路類比話機擴充卡 TA8780
- 2) PORT-A 排線接至 408 主機板 TO. EXT. CARD, 或擴充卡的 PORT-B

三、外線擴充卡 TKU

- 1) 8 路外線擴充卡 TA8760
- 2) PORT-A 排線接至 408 主機板 TO. EXT. CARD, 或擴充卡的 PORT-B

四、自動總機擴充卡 DISA

- 1) 4 路自動總機擴充卡 TA8785/TD8885B
- 2) PORT-A 排線接至 408 主機板 TO. EXT. CARD, 或擴充卡的 PORT-B
- 3) 最多裝 2 片

注意：當擴充卡用至第二槽時，需用雙公頭連接卡片和主板

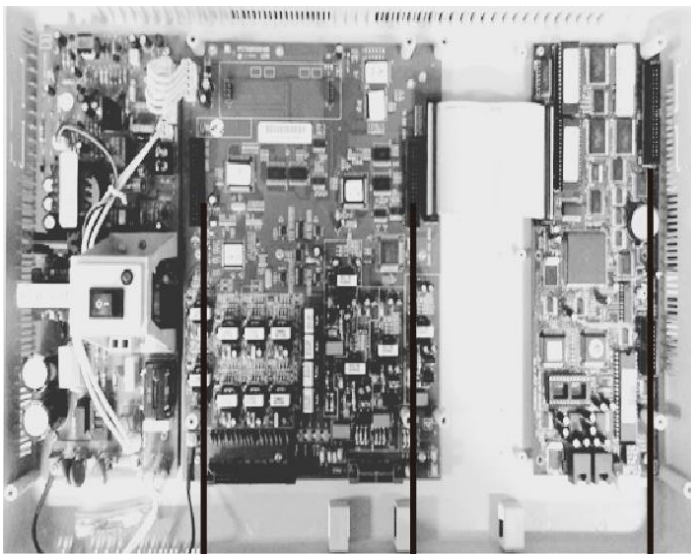

TO EXT CARD
擴充2. 4. 6槽

TO EXT CARD
擴充1. 3. 5槽

連接副櫃端口

連接主櫃
電源端口

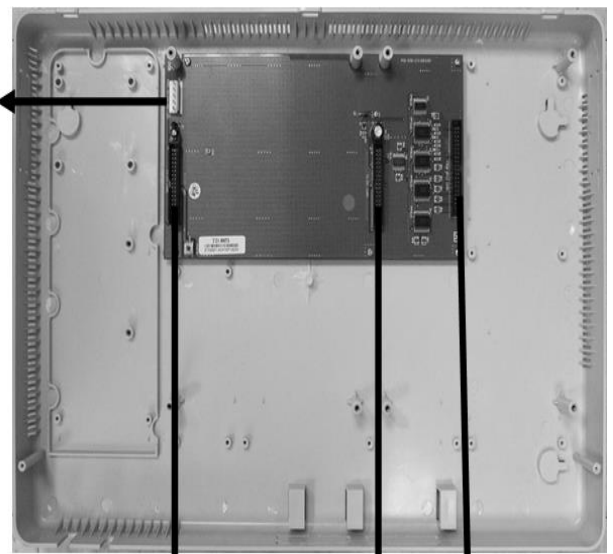

TO EXT CARD
擴充8. 10. 12槽

TO EXT CARD
擴充7. 9. 11槽

連接M3端口

肆、SMDR 計費輸出安裝

一、SMDR 接線頭接線方式

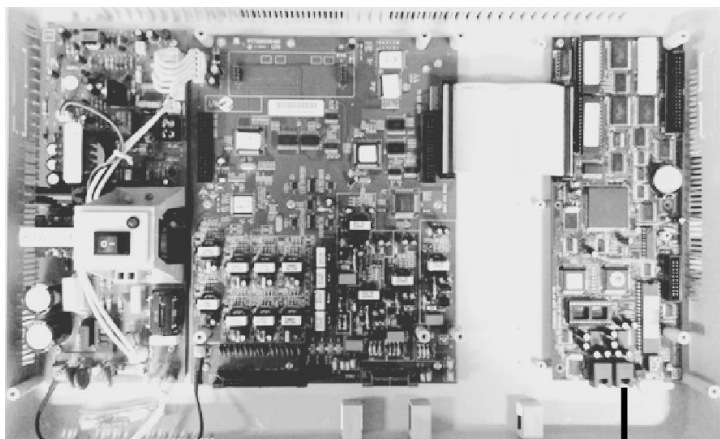

MAIN PORT	6	5	4	3	2	1
	NC	GND	DTR	RX	TX	DCD
			↓			
9PIN	NC	5	8	3	2	4
			↓			
25PIN	NC	7	6	2	3	20

伍、MODEM 遙控設定安裝

一、MODEM 接線頭接線方式

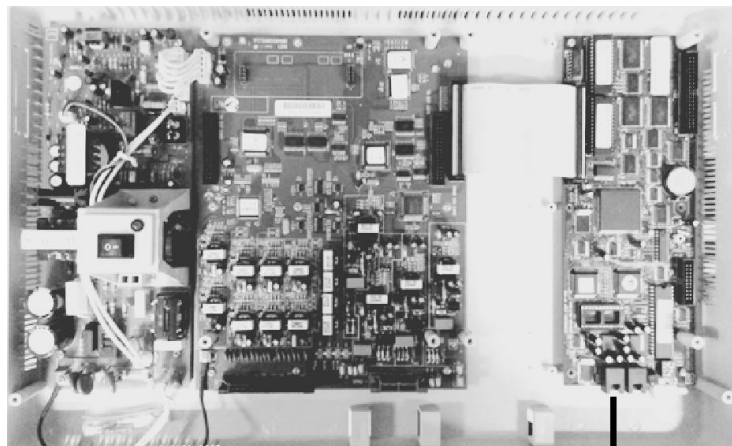

MAIN PORT	6	5	4	3	2	1
	NC	GND	DTR	RX	TX	DCD
			↓			
MODEM 9PIN		5	4, 7	2	3	1
			↓			
直連 9PIN	NC	5	1	3	2	4

陸、外加保留音安裝

一、接線方式

- 外部音樂源接至 Music
Music 端輸入阻抗最大 1.5K 歐姆
Music 端輸入電位最大 150MV
JP9 接至 EXT
- 保留控制接點
當話機按保留時，輸出 DC 24V 0.5A

柒、外部廣播安裝

一、接線方式

- 外部廣播端接至放大器
PAGE 端輸出阻抗 600 歐姆
PAGE 端准位 -20db
- 外部廣播接點
當話機操作 #9 時，輸出 DC 24V 0.5A

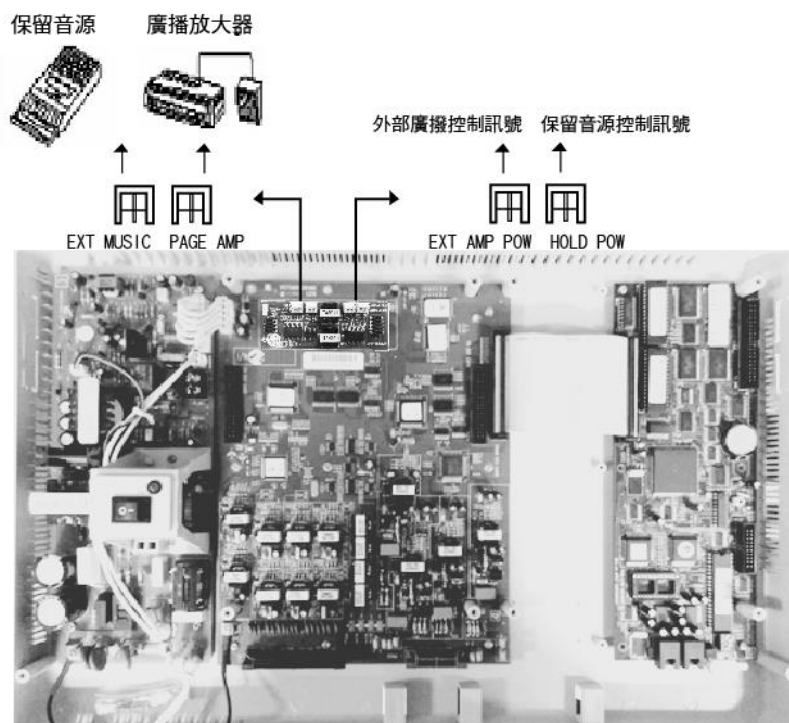

捌、停電電池安裝

一、接線方式

- 停電電池使用 DC 24V

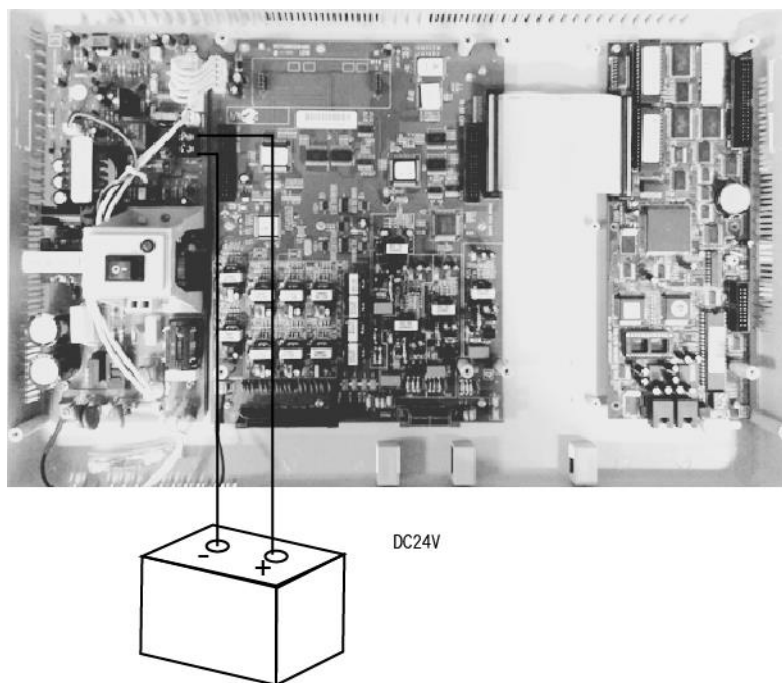

玖、系統程式設定

MPU3 卡上有 4 個 DIPSWITCH，撥向機箱內側 是 ON，撥向外側 是 OFF。分為二階段完成設定，一為裝機階段，二為運作階段。裝機階段依需要有四種模式可選擇：

裝機階段依需要有四種模式可選擇：

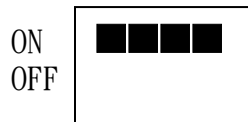

第一次裝機，必須將全部設定資料還原為原始值。
請將 4 個 DIP SWITCH 撥 ON，再打開電源。

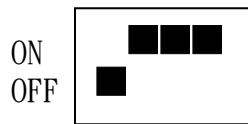

重新裝機，保留分機號碼及簡速撥號，其餘資料還原為原始值。
請將 DIP SW 1 撥 OFF，其餘撥 ON，再打開電源。

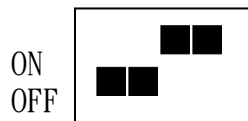

新增加卡片時，欲保留原有之設定。
請將 DIP SW 1, 2 撥 OFF，DIP SW 3, 4 撥 ON，再打開電源。

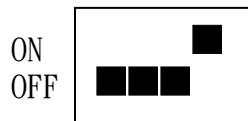

只改變卡片所在槽道，欲保留原有全部設定資料。
請將 DIP SW 1, 2, 3 撥 OFF，DIP SW 4 撥 ON，再打開電源。

完成裝機階段後全部運作指示燈快閃，此時請立刻把四個指撥開關撥向 OFF，以確保已設定參數不變。

運作階段依需要有四種模式可選擇：

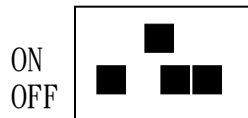

做一般設定時。
請於正常運作時，將 DIP SW 2 撥 ON，其餘撥 OFF。

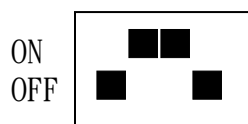

做高等級設定時。
請於正常運作時，將 DIP SW 2, 3 撥 ON，其餘撥 OFF。

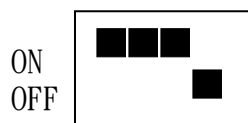

遺忘了'進入設定模式密碼'，欲更改'進入設定模式密碼'。
請於正常運作時，將 DIP SW 1, 2, 3 撥 ON，其餘撥 OFF。

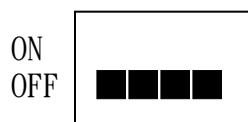

請更改'進入設定模式密碼'，避免非授權者，憑原始密碼，擅自更改設定。或於正常運作時，將 4 個 DIP SWITCH 撥 OFF，即使有'進入設定模式密碼'，也不能進入模式設定。

註：# 表示 DIPSWITCH 3 要設定為 ON。

系統設定操作步驟：

一. 自待機狀態進入設定模式或自外線通話中進入設定模式 (必須拿起聽筒)

1. 按 '設定' 鍵 (LCD 上顯示 "MODE:")
2. 按 0 0 鍵 (LCD 上顯示 "MODE:00")
若已經有其他分機正在做系統設定, 聽到錯誤警示音, 並顯示分機號碼
3. 按 '進入設定模式密碼' (6 位數字, 原始密碼:111111, 可更改)
4. 按 '保留' 鍵
5. 聽到 '嗶' 1 響, 表示已經進入設定模式, 進入步驟 6.
若聽到 '嗶嗶嗶嗶' 4 響, 表示 '進入設定模式密碼' 不正確, 回步驟 2.
6. 按模式代號 (2 位數字), 進入欲設定之模式.

LCD 畫面顯示流程：

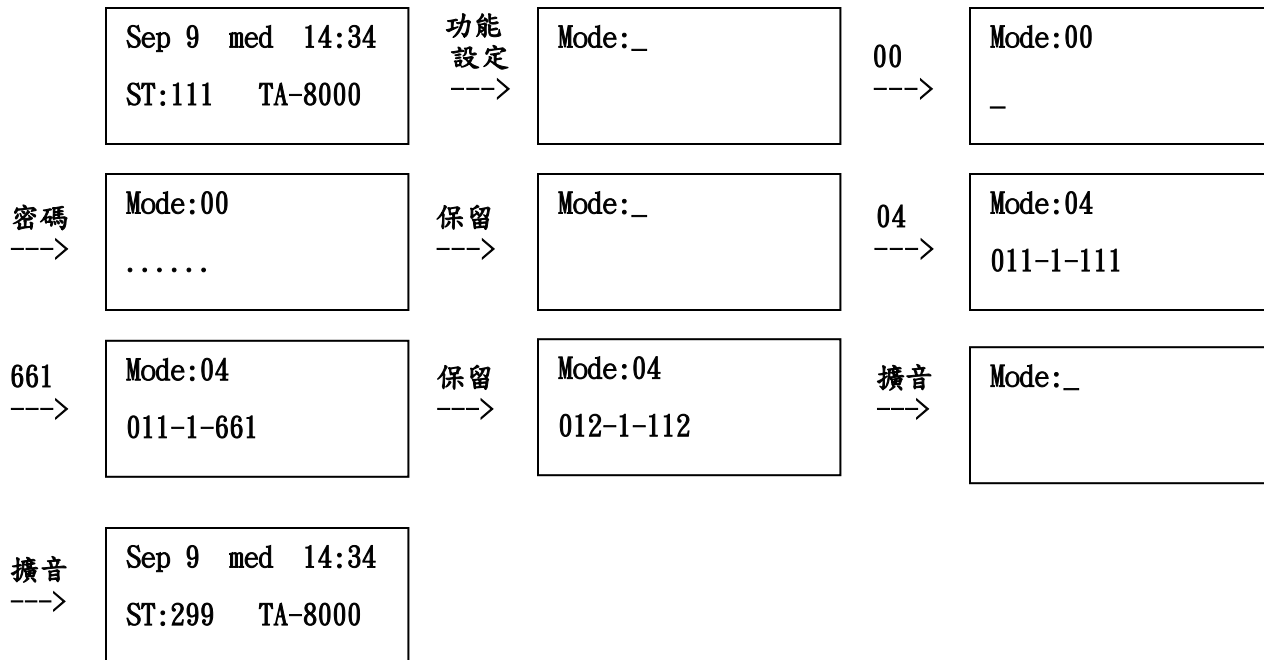

二. 分機已進入設定模式

7. 按 12 個數位鍵, 顯示 0~9, *, #, 遊標自動向右移一個資料字元, "—" 字不是資料字元, 是間隔符號.
按 [彈性鍵 1], 游標移到最左邊的資料字元.
按 [彈性鍵 2], 游標向左移一個資料字元.
按 [彈性鍵 3], 游標向右移一個資料字元.
按 [彈性鍵 4], 游標移到最右邊的資料字元.
按 [彈性鍵 5], 模式 5 1 切換 3 種進位方式.
按 [彈性鍵 1 3 ~ 1 6] 顯示 A ~ D
按 [彈性鍵 9 ~ 1 0] 顯示 E ~ F.
按 [彈性鍵 1 1] 顯示 "—" , 作為儲存簡速撥號電話號碼的暫停碼.
按 [彈性鍵 1 2] 根據索引欄尋找對應的資料.
按 [重撥], 顯示前一項資料.
按 [轉接], 顯示後一項資料.
8. 按 '保留' 儲存資料, 回到步驟 7, 若資料正確 -> 嗶 1 響, 顯示 PASS, 若為具有索引欄之模式, 自動顯示後一項資料; 若資料不正確 -> 嗶嗶嗶嗶 4 響, 顯示 "ERROR !" 顯示資料不變.
或按 '擴音' 或拿起聽筒再掛斷, 表示離開目前模式, 進入步驟 9.

重複步驟 7~8 直到此模式設定完成.

9. 按模式代號 (2 位數字), 進入其他欲設定之模式, 回到步驟 7.
或按 '擴音' 或拿起聽筒再掛斷, 表示分機離開設定模式, 進入步驟 10.

重複 步驟 7~9 直到全部需設定之模式設定完成.

三. 分機離開設定模式

10. 回到原來之待機狀態, 或外線通話

00. 分機進入/離開設定模式

索引欄：無

格式：AAAAAABCCCCCDDD (不顯示)

AAAAAA = 000000~999999 > 進入設定模式密碼

B = 空白 > -> 進入設定模式
 * > -> 修改 '進入設定模式密碼'
 9 > -> 修改 '超越長途控撥密碼'
 # > -> 修改 'DISA特殊功能密碼'

CCCCCC = 000000~999999 > 新密碼

DDD -> 可使用DISA特殊功能的內線編號, 長控記錄的內線編號

說明:

1. 全部密碼的原始值皆六個數字1, 即為 '111111'.
2. 若要進入模式設定, 必須在AAAAAA欄鍵入 '進入設定模式密碼', 按[保留].
3. 修改 '進入設定模式密碼', 必須將 DIP SW 3 切入 ON, B欄輸入 '*'.
4. 修改 '超越長途控撥密碼', 必須將 DIP SW 3 切入 ON, B欄輸入 '9'.
5. 修改 'DISA特殊功能密碼', 必須將 DIP SW 3 切入 ON, B欄輸入 '#'.
6. 若遺忘了 '進入設定模式密碼', 可將CCU 卡的DIP SW 1切入ON位置, 再以修改 '進入設定模式密碼' 的方式, 填入111111*111111, 恢復原始值.
7. 系統值機台, 不需要鍵入 '進入設定模式密碼', 即可用模式90之後的設定, 但無法進入其他模式, 若要進入模式設定, 請依照先前說明操作.

Mode:00

-

01. 分機號碼長度 (可設定為 2, 3, 4, 5 或 6 碼五種)

索引欄：無

格式：AB

A = 2~6 > 分機號碼長度
 B = 2~3 > 帳號號碼長度
 C = 0~4 > 撥入號碼長度

說明:

1. 高等級設定, DIPSWITCH 3 必須 ON
2. 若內線板超過 8 片(含)以上, 原始值自動設為 3 碼, 否則為 2 碼.
3. 設定分機碼長度後, 所有分機號碼還原成原始值
4. 當撥入號碼長度超過4碼時請設定為 0, 當設定為 0 時, 則不限制幾碼

Mode:01

232

02. 外線型式－1

Mode:02

015-0000-0000

索引欄：AAA

格式：AAA-BCDE-FGHI

AAA	=	015~138	>	外線編號, *** -> 全部外線, XX* -> 8條外線
B	=	0 / #	>	0 -> 複頻, # -> 脈衝
C	=	0 / #	>	0 -> 局線, # -> PBX
D~E	=	0 / #	>	保留未用
F	=	0 / #	>	0 -> 專用外線振鈴不可被代接, # -> 可被代接
G	=	0 / #	>	保留未用
H	=	0 / #	>	0 -> 可被自動尋線, # -> 不可被自動尋線
I	=	0 / #	>	保留未用

03. 彈性鍵

系統具有8群彈性鍵可供分配使用，每部分機依彈性鍵群號不同，使用各自群別所規劃之彈性鍵，各群彈性鍵可被規劃為 C 欄所示之種功能。

Mode:03

01-01-1-015

索引欄：AA BB

格式：AA-BB-C-ddd

AA	=	01~08	>	彈性鍵群號
BB	=	01~24	>	彈性鍵號碼, ** -> 全部彈性鍵
C	=	0/1/2/3	>	0 ->無定義, 1 ->外線鍵, 2 ->記憶直撥鍵, 3 ->內線鍵, 4 ->日夜切彈性鍵, 5 -> 直撥鍵
Ddd	=	000~999	>	015~138 外線編號 /000~999速撥代碼 /011~138內線編號

說明：

1. Ddd欄內/外線編號之左二位數代表內/外線界面卡的編號, 範圍01~13
2. Ddd欄內/外線編號之右一位數代表內/外線界面卡上的埠號, 範圍 1~8
3. 本模式AA欄的的彈性鍵群號被MODE 56之BB欄之彈性鍵群號所參考
4. 若不想採用原始設定可將BB-C欄填入**-0, 清除彈性鍵的原始功能.
5. 同一群內的彈性鍵, 除了 C欄=0之外, ddd欄內容不可相同, 例如: 不可將兩個以上的彈性鍵設定成同一條外線, 或同一條內線.
6. 當設定C=4, DDD=060, 設定日夜切彈性鍵, 例如:AA-BB-4-060, 值機台按彈性鍵 BB, 變成夜間狀態, 彈性燈 BB 紅燈慢閃, 再按一次變成日間狀態, 彈性燈 BB 紅燈恆亮.
7. 當設定C=5, DDD=000~999, 按彈性鍵不自動抓外線, 直接速撥.
例如:AA-BB-5-999, Mode:19 999=**, 按彈性鍵 BB 就如同按**代接功能.

04. 分機CONSOLE分群及號碼

分機隸屬於4個CONSOLE群之一，並設定分機號碼(配合 MODE:01)

Mode:04

011-1-11

索引欄 : AAA

格式 : AAA-B-Ccccc

AAA = 011~728 > 內線編號, *** -> 全部內線, XX* -> 8條內線

B = 1~4 > CONSOLE群

Ccccc = 10~799999 > 分機號碼

說明:

1. AAA欄內線編號左二位數代表內線界面卡的編號, 範圍 01~13
2. 內線編號之右一位數代表界面卡上的埠號, 範圍 1~8
3. 初裝機可將 AAA欄鍵入"***", Ccccc欄都鍵入"*"以利重新規劃分機號碼(恢復原始分機號碼), 若是Ccccc欄都鍵入"0"時, 則是把分機號碼全都清除(皆為0)
4. 分機號碼最大長度, 必須先在MODE 01設定.
5. B欄CONSOLE群與MODE32→A欄和MODE46→B欄相同
6. 若需較短的分機號碼, 可在分機號碼後補上*,
例如:分機最大長度為6, 某分機為345678, 某分機為346***, 某分機35****
7. 分機號碼不可相同.
8. AAA=711~728為虛擬分機搭配SIP卡SIPPhone使用

05. 外線分群 (各群的撥0抓外線)

索引欄 : AA BB

格式 : AA-BB-CCC-ddd

AA = 01~16 > 外線群號

BB = 01~08 > 收容位置

CCC = 015~138 > 外線編號, 000 -> 以下清除

ddd = 001~100 > 外線數量

Mode:05

01-01-015-004

說明:

1. AA欄的外線群號與MODE 57 BB欄之外線群號相同.
2. 各群話機可使用的的外線在本模式設定.
3. 每群話機最多可使用 32線依收容位置(BB欄)的順序填入外線編號(CCC欄)
4. 任一外線收容位置的外線編號(CCC欄)設定為000時, 該位置(含)以後的外線不可被使用(抓取).
5. 設定後各群話機皆可撥碼自動抓外線(例如撥 0)或以取指定抓取外線(例如撥80XX).

07. 系統鬧鈴

索引欄：AA

格式：AA-BBBB-CC

AA = 01~10 > 鬧鈴群號

BBBB= 0000~2359 > 鬧鈴時間

CC = 01~64 > 鬧鈴組號

說明：

1. 鬧鈴組號採用 Mode:44 分機組號

Mode:07

01-****-00

11. 外線PULSE撥號型式

索引欄：無

格式：ABCD

A = 0 / 1 / 2 > 0 -> FLASH 時間 80ms, 1 -> 300ms, 2 -> 600ms

B = 0 / # > 0 -> 脈衝 M/B ratio 33/66, # -> 40/60

C = 0 / # > 0 -> 脈衝速率 10 pps, # -> 20pps

D = 0 / 1 / 2 > 0 -> 脈衝數為 10, n, 1 -> n+1, 2 -> 10-n

說明：

1. 一般外線本模式無須修改。

Mode:11

2000

12. 外線撥號延遲時間

索引欄：無

格式：AA-B-C-DD-E-FF

AA = 01~59 > 外線通話長話警示音提示時間 (分)

B = 1~9 > 外線撥號音遲來期限時間 (秒)

C = 1~9 > 撥號暫停時間 (秒)

DD = 10~20 > 通話費用加成本數, 10為1.0 倍, 11為1.1倍, ... 20 為2.0倍

E = 1~9 > 市內電話通話時間 (分)

FF = 01~99 > 市內電話計費基本費率 (單位:0.1元)

說明：

1. 抓取外線後，撥號音遲來超過 B欄的期限時間後，斷定外線故障。
2. C 欄為撥號暫停時間(PAUSE), 用於簡速撥號中，以避免撥號時漏號。

Mode:12

05-2-2-10-5-17

13. 自動重撥延遲時間

索引欄：無

格式：AA-BB-CC-DD

AA = 01~99 > 自動重撥次數

BB = 00~59 > SMDR 生效時間 (秒)

CC = 05~99 > 自動重撥，自動掛斷至再次自動尋線之延遲時間 (秒)

Mode:13

00-07-06-20

DD = 05~99 > 自動重撥，自動尋線失敗至再次自動尋線之延遲時間（秒）
說明：

1. 設定免持聽筒撥號時，按重撥之重撥次數及各項參數。
2. 聽筒拿起的重撥僅有一次。

14. 第一次保留回叫時間/無人應答自動回叫時間

索引欄：無

格式：AAA-BBB

AAA = 005~255 > 第一次保留回叫時間（秒）

BBB = 005~255 > 無人應答自動回叫時間（秒）

Mode:14

040-020

15. 間隔保留回叫時間/保留回叫次數/振鈴轉換次數

索引欄：無

格式：AAA-B-CC-DD

AAA = 005~255 > 間隔保留回叫時間（秒）

B = 1~9 > 保留回叫次數（次）

CC = 01~99 > 振鈴程序變換次數上限（次）

DD = 01~99 > 掛斷外線重置秒數（秒）

Mode:15

060-5-06-01

16. 設定日期

索引欄：無

格式：AA-BBCC-D

AA = 00~99 > 年（公元 20??）

BB = 01~12 > 月

CC = 01~31 > 日

D = 0~7 > 星期（0 或 7 -> SUN, 1~6 -> MON ~ SAT）

Mode:16

15-0924-4

17. 設定時刻

索引欄：無

格式：AABB

AA = 00~23 > 時，必須為 24 小時制

BB = 00~59 > 分

Mode:17

0830

18. 日間/夜間轉換時刻

索引欄：AB

格式：AB-CCDD-E

A = 0~7 > 星期

B = 1~9 > 段數

CC = 00~23 > 轉換時刻 (時時)

DD = 00~59 > 轉換時刻 (分分)

E = 0 / 1 / 2 > 0 -> 日間, 1 -> 夜間, 2 -> 午休

說明:

1. 可在MODE 28, 9.1欄設定自動或非自動夜切, 原始系統設定參數為非自動, 若設定為自動夜切, 可在任何時刻由值機台按[818#]及[819#]暫時改變現在狀態.
2. A欄 0~6 -> 星期日~星期六 (SUN~SAT).
3. 當 A欄設定為 7時, 則可將一週(7天)的轉換時刻設定為同一時刻.
4. 不必要時, 勿修改第一段轉換時間.
5. 設定轉換時刻, 須由小時刻排到大時刻.
6. 其他多餘無用的段數, 需輸入****以告知系統為無用的時段.

Mode:18

01-0000-1

19. 系統簡速撥號

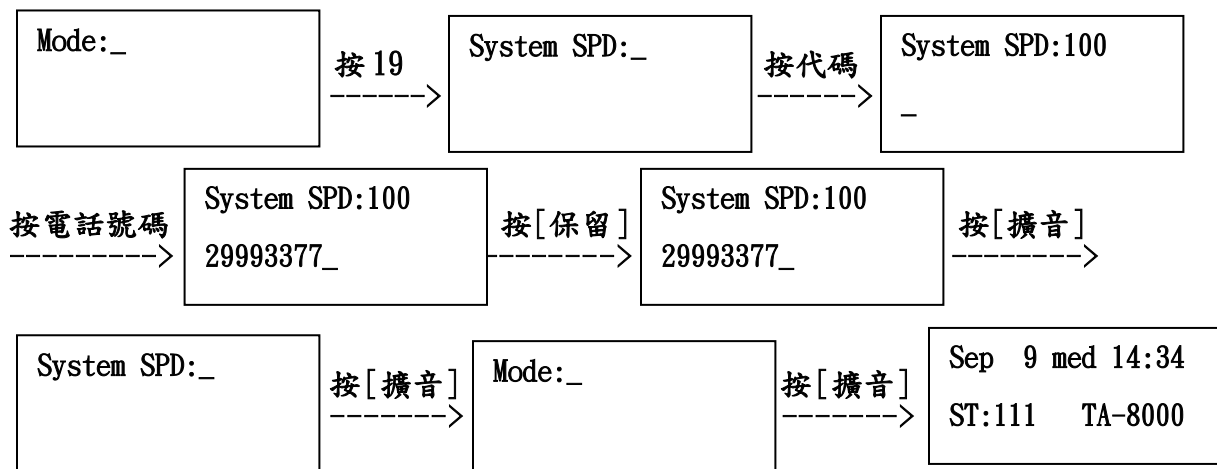

說明:

1. 系統簡速撥號代碼由 100~999 共 900 組, 代碼各組皆可設定 32 碼(最多)
2. 想清除已儲存的電話號碼: 在顯示出原儲存電話號碼的畫面, 當時遊標在第一個電話號碼的位置, 按 [保留], 即可將整組電話號碼清除.

20. 分機控撥等級

Mode:20

011-1111-00

索引欄：AAA

格式：AAA-BCDE-FG

AAA = 011~138 > 內線編號, *** -> 全部內線, XX* -> 8條內線

B = 0~9 > 日間一般控撥等級

C = 0~9 > 夜間一般控撥等級

D = 0~9 > 日間系統簡速撥號控撥等級

E = 0~9 > 夜間系統簡速撥號控撥等級

F = 0~8 > 本內線使用外線控撥表編組 1~8, 0 -> 外線不額外做控撥

G = 0~8 > 本內線所使用的開放區碼表編組 1~8, 0 -> 不使用開放表

說明：

1. 本模式設定各分機的一般控撥等級和系統簡速撥號控撥等級，並可分成日間與夜間兩個模式。
2. 模式22的原始等級：

	控撥等級	定 義
無限	0	無限制
國際	1(說明7)	國際長途電話 除值機員代撥(在台灣如100, 108)以外的任何電話
國內	3(說明8)	國內長途或行動電話 市區費率(含呼叫器, 免費電話, 查號及緊急, 故障台)
分區	4(說明9)	G欄所設定開放之特定長途(8組其1) 市區費率(含呼叫器, 免費電話, 查號及緊急, 故障台)
市內	5(說明10)	市區, 市區費率(含呼叫器, 免費電話, 查號及緊急, 故障台)
緊急	6(說明11)	只可撥報警, 火警, 救護(在台灣如119, 110)

3. 一般控撥等級(B, C 欄), 用以限制按數字鍵撥號及個人簡速撥號, 系統簡速撥號控撥等級(D, E 欄), 用以限制使用系統簡速撥號。
4. F 欄為該分機對各外線部分開放部份限制時, 才需設定(1~8)否則為 0. MODE 21 可設定1~8 組外線開禁管制, 再由 F欄選擇其中一組使用之。
5. G 欄設定的時機為: 當B, C, D, E任一欄被設定為4時。
6. MODE 23 可設定 1~8 組各自開放的特定長途區碼, 再由G欄選擇其中一組使用之。
7. 若不更改模式22及模式40的1070, 分機控撥等級 1, 可撥國際長途電話, 並以國際長途電話計算通話費用
8. 若不更改模式22及模式40的1070及1071, 且模式20的G=0, 分機控撥等級 2, 可撥全部國內長途電話, 控撥等級3或3, 可撥部份國內長途電話, 並以國內長途電話計算通話費用
9. 若不更改模式22及模式40的1080, 且模式20的G=1~8, 分機控撥等級4, 根據G欄的開放區碼表組號, 撥出模式23所列的部份國內長途電話, 並以國內長途電話計算通話費用
10. 若不更改模式22及模式40的1071, 分機控撥等級5, 可撥市內電話, 並以市內電話計算通話費用
11. 若不更改模式 22 及模式 40 的 1071, 分機控撥等級 6, 可撥緊急求救電話(在台灣如 119, 110), 並且不計算通話費

21. 外線管制表

Mode:21

1-015-0

索引欄：A BBB

格式：A-BBB-C

A = 1~8 > 外線管制表編組

BBB = 015~168 > 外線編號, *** -> 全部外線, XX* -> 8條外線

C = 0~9 > 控撥等級

說明：

1. 外線管制表最多可設為 8 組。
2. 每組均可個別設定每一外線的控撥等級，但一分機只能使用其中一組，需在 MODE 20 項的 F 欄設定。
3. 當分機與外線都做長控時，系統會判定以等級低的為準(因為要做長控)

22. 三位數首碼控撥等級表

Mode:22

000-2

索引欄：AAA

格式：AAA-B

AAA = 000~999 > 3位數首碼, XY* -> XY0~XY9 10個3位數首碼

B = 0~9 > 控撥等級

說明：

1. 國際等級，原始設定為1，可在模式40的1070更改，必須高於分區等級。
2. 國內等級，原始設定介於國際等級與市內等級之間。
3. 分區等級，原始設定為4，可在模式40的1080更改，必須介於國際等級與市內等級之間。
4. 市內等級，原始設定為5，可在模式40的1071更改，必須低於分區等級。
5. 緊急等級，原始設定為比市內等級多1，即是6。
6. 分區等級，請再設定模式 23 之開放區碼表
7. 列舉安裝在臺北地區的資料，作為000~999字頭的原始控撥等級：
 - 0：無撥號記錄的電話，例:100, 108
 - 1：國際長途冠碼，例:002
 - 2：費率較高的國內長途電話或行動電話，原始設定無這類電話
 - 3：費用較低的國內長途電話或行動電話，例:一般長途電話
 - 4：視需要部份選擇開放的國內長途電話，例:撥金門或馬祖的電話
(原始設定無這類電話)
 - 5：市內電話或BB CALL或免費電話，例:200~999, 095, 060, 070, 080, 081
 - 6：緊急求救電話(在台灣如 119, 110)

23. 開放區碼表

索引欄 : A
 格式 : A-BBB-C
 A = 1~8 > 開放區碼表編組
 BBB = 000~099 > 區域號碼:0** -> 全部區碼, 0X* -> 0X0~0X9十個區碼
 C = 0 / # > 0 -> 限制, # -> 開放

Mode:23

1-000-0

說明:

1. 外線開放區碼表最多可設為 8 組.
 2. 一分機只能使用其中一組, 需在 MODE 20 項的 G 欄設定.
- 例如: 第一組開放區碼表, 只開放 030~049 的長途電話, 請依下述程序設定:
 先將第一個開放區碼設定完全限制, 1-0**0 [保留], 再開放 030~039,
 1-03*-# [保留], 再開放 040~049 的區碼, 1-04*-# [保留]

24. 外線接受自動總機服務表

索引欄 : AAA
 格式 : AAA-BBBB-CCCC
 AAA = 015 ~138 > 外線編號, *** -> 全部外線, XX* -> 8 條外線
 BBBB = 0000~#### > 第一片自動總機卡的四路自動總機是否接聽外線
 > 0 -> 不接聽外線 # -> 接聽外線
 CCCC = 0000~#### > 第二片自動總機卡的四路自動總機是否接聽外線
 > 0 -> 不接聽外線 # -> 接聽外線

Mode:24

015-####-####

說明:

1. 若安裝一片自動總機卡, B 欄自動改為#, 若裝兩片, B 欄與 C 欄全改為#.

25. DSS按鍵設定表

索引欄 : A-BBB
 格式 : A-BBB-C-DDD
 A = 1~4 > DSS 群號
 BBB = 001~120 > DSS 按鍵編號, *** -> 全部清除或還原
 C = 0/1/2/3 > 0 -> 清除, 1 -> 外線鍵, 2 -> 記憶撥號, 3 -> 內線鍵
 DDD = 000~138 > 015~138 外線編號, 000~999 簡速撥號代碼, 011~138 內線編號

Mode:25

1-001-3-011

說明:

1. 在BBB-C 欄 ***-0 表示全部清除成為無意義, ***-1 恢復為原始設定.
2. 原始設定: DSS 內線編號從 001開始依序遞增至內線全部編號完畢,
緊接著外線編號至外線全部編號完畢.
3. 兩個鍵不可定義為同一內線或外線.

26. 外線型式-2

Mode:26

015-#00#-0000

索引欄：AAA

格式：AAA-BCDE-FGHI

AAA = 015~138 > 外線編號, *** -> 全部外線, XX* -> 8條外線

B = 0 / # > 0 -> 固定順序尋找振鈴分機, # -> 循環尋找振鈴分機

C = 0 / # > 0 -> 不依據計費脈衝計費, # -> 依據計費脈衝計費

D = 0 / # > 0 -> 撥完號延遲數秒計費, # -> 偵測到極性反轉開始計費

E = 0 / # > 0 -> 本路外線不做金額限撥, 用於月租線路, 不必逐通計費
-> 本路外線需做金額限撥, 用於一般外線需計費時

F = 0 / # > 取消原功能, 改由Mode:48決定。

G = 0 / # > 0 -> 外線通話無長話控制, # -> 外線通話有長話控制

H = 0 / # > 0 -> 3:00~3:10外線作維護功能, # -> 設為廣播外線, 外線不作維護功能

I = 0 / # > 無定義

說明：

1. 若B欄為#時, 單一分機響鈴的振鈴迴圈會依序尋找同群的分機振鈴
2. 若外線有申請極性反轉功能時, D欄要設成#才有極性反轉功能
3. 外線長話控制時間初設值為5分鐘(可在 MODE:12 AA=05 設定)
4. 當Mode:28 08-BCDE-FGHI的G=#且Mode:26 H=0, 系統會在3:00~3:10抓取該外線再釋放, 重覆多次。
5. 當H=#時, 抓到該外線可立即送話, 不受長控控制, 按了#也不會中斷受話2秒。

27. 分機代表群之代表分機

Mode:27

1-01-000

索引欄：A-BB

格式：A-BB-CCC

A = 1~8 > 代表號

BB = 01~32 > 收容位置

CCC = 011~138 > <代表分機> 的內線編號, 000 -> 以下清除

說明：

1. 外線來話被DISA接聽, 若對方撥了代表號, 系統根據本模式的資料, 從32部代表分機中尋找一部空閒的, 並轉接至該分機。

28. 系統軟體開關

Mode:28

01-0000-0000

索引欄 : AA

格式 : AA-BCDE-FGHI

AA = 01~16

> 系統軟體開關編號

BCDE-FGHI = 00000000~##### > 8 個子開關 : 0 -> 否, # -> 是

說明 :

1. 1號開關的8個子開關: 保留未用
2. 2號開關的8個子開關: 保留未用
3. 3號開關的8個子開關:
 - 3·1開關: 第1組背景音樂源來自: #第1片DISA, 0音源卡
 - 3·2開關: 第2組背景音樂源來自: #第2片DISA, 0音源卡
 - 3·3開關: 遊走話機外撥: #有, 0沒有
 - 3·4開關: 分機上鎖: #可, 0不可
 - 3·5開關: 指定群號代接: #可, 0不可
 - 3·6開關: DISA語音查詢服務: #服務, 0不服務
 - 3·7開關: 多方會談: #可, 0不可
 - 3·8開關: 啟動觸發保全感知器: #延60秒, 0延30秒
4. 4號開關的8個子開關皆是表示被自動總機服務的來話, 若不撥號, 或所撥分機忙線, 或所撥分機無人接聽, 或撥了空號, 該如何處理?
 - 4·1開關: 首次不撥碼: #切斷, 0自動進入下一振鈴程序
 - 4·2開關: 分機忙線時: #切斷, 0宣告忙線
 - 4·3開關: 撥了空號: #切斷, 0宣告空號
 - 4·4開關: 轉接無人接聽: #切斷, 0宣告無人接聽
 - 4·5開關: 保留未用
 - 4·6開關: 所撥分機忙線, 或撥了空號: #自動進入下一振鈴程序, 0宣告忙線或空號
 - 4·7開關: #若被Moring Call分機未應答, 而 Console有空, 就回鈴 Console 0若被Moring Call分機未應答, 就停止震鈴, 不回鈴 Console
 - 4·8開關: 夜切之後: #宣告下班, 0宣告歡迎, 提示撥分機號碼
5. 5號開關的8個子開關:
 - 5·1開關: 外線撥號未通過控撥檢查: #只能受話, 0可發話
 - 5·2開關: 單向通話測試操作: #可, 0不可
 - 5·3開關: 第1組3方會談電路在: #TONE卡, 0第1片DISA
 - 5·4開關: 數位話機連續送碼時: #不承認, 0承認
 - 5·5開關: SMDR列印彙整: #每頁2分機, 0每頁3分機
 - 5·6開關: 內線振鈴: #一長聲, 0兩短聲
 - 5·7開關: 開始SMDR計費時警示音: #有, 0無
 - 5·8開關: 外線撥號首碼管制: #只有最高控撥等級分機可撥*或# 0任何分機皆可撥*或#

6. 6號開關的8個子開關:
 - 6·1開關: DISA日間工作: #需要, 0不要
 - 6·2開關: DISA夜間工作: #需要, 0不要
 - 6·3開關: 尋找值機台方式: #自動平均分配(ACD/UCD), 0固定順序
註: 本系統只用在第一組值機台可以使用自動平均分配功能
 - 6·4開關: 語音信箱應答後: #無動作, 0自動收到分機號碼
 - 6·5開關: 卡片身分遺失時: #自動恢復, 0不處理
 - 6·6開關: DISA轉接外線, 外線鈴音: #保留音, 0回鈴音
 - 6·7開關: 應答外線後: #自動對外線撥出DTMF'#', 可防盜撥, 0不撥
 - 6·8開關: 保留未用
7. 7號開關的8個子開關:
 - 7·1開關: 保留未用
 - 7·2開關: 保留未用
 - 7·3開關: #拿聽筒可代接屬於同代接群的內線響鈴, 0不代接
 - 7·4開關: #有廣播前置鈴, 0無廣播前置鈴
 - 7·5開關: 設定自動呼叫內線熱線時: #按[擴音]有同樣效果, 0按[擴音]為擴音
 - 7·6開關: 保留未用
 - 7·7開關: 保留未用
 - 7·8開關: #分機無法使用重播, 0分機可使用重播
8. 8號開關的8個子開關:
 - 8·1開關: 保留未用
 - 8·2開關: 保留未用
 - 8·3開關: 保留未用
 - 8·4開關: 將外線轉接給外線功能: #只有Console可, 0不是Console也可做
 - 8·5開關: 按DECT手機的R鍵: #當成數位話機的閃切鍵, 0當成數位話機的保留鍵
 - 8·6開關: 每日3:00~3:09對無使用的外線: #輪流抓取再釋放, 0不做
 - 8·7開關: 保留未用
 - 8·8開關: 保留未用
9. 9號開關的8個子開關:
 - 9·1開關: 自動日夜間切換: #自動切換, 0手動切換
 - 9·2開關: 系統時刻顯示方式: #24小時制, 0為12小時制
 - 9·3開關: 保留未用
 - 9·4開關: 外界可經由SMDR埠對分機上鎖與解鎖: #可, 0否
 - 9·5開關: 分機直撥語音信箱遇忙線是否需滑線: #是, 0否
 - 9·6開關: 分機可將外線轉接給外線: #可, 0否
 - 9·7開關: 撥本身分機號碼: #呼叫最後呼叫本身的分機, 0當作忙線
 - 9·8開關: 值機台第2列顯示: #顯示Console, 0顯示ST:分機號碼

10. 1 0 號開關的 8 個子開關：
- 1 0 · 1 開關：撥Console全部忙線時：#聽回鈴音等候， 0 聽忙音不等候
 - 1 0 · 2 開關：SMDR分機號碼欄寬：#欄寬4碼靠右， 0 欄寬6碼靠左
 - 1 0 · 3 開關：VM撥分機可否收到DTMF狀態碼：#可， 0 否
 - 1 0 · 8 開關：若在Mode:02設定某外線是PBX外線：#不檢查長途控撥，
0 從第2碼開始檢查長途控撥
11. 1 1 · 1 開關：單機未設定為語音信箱：#數位話機與單機通話中，可撥DTMF
0 數位話機與單機通話中，不可撥DTMF
- 1 1 · 4 開關：廣播響鈴功能：#分機撥91~98，同時震鈴1~8廣播群(Mode:63)
0 分機撥9立即呼叫console，不必等1~2秒，且連續按9，也不會改變呼叫及聽到內線BUSY TONE
12. 1 2 · 1 開關：長話控制 # 去話來話一律控制
0 只有去話控制，來話不做控制
- 1 2 · 2 開關：# 允許內線震鈴的數位分機按 5 設定為被外部音樂震鈴
0 不允許內線震鈴的數位分機按 5 設定為被外部音樂震鈴
14. 1 4 · 7 開關：[LINE/廣播]鍵功能選擇：#內部廣播，0按0抓外線(7,8同時為0才生效)
8 開關：[LINE/廣播]鍵功能選擇：#外部廣播，0按0抓外線(7,8同時為0才生效)
15. 1 5 · 8 開關：Caller ID box 的 RS232：#從 MODEM 輸入，
0 從 SMDR 輸入

29. 查詢本系統版本訊息

索引欄：無（只有兩頁）

格式：AAAAAAAABBBBBBCCCCCCCC

AAAAAAA = M3151C53-TN > 版本名稱(例)

BBBBBB = 150924 > 出版日期(例)

CCCCCCCC = 01B47D08 > CHECK SUM(例)

說明：按轉接可切換至下一頁看 CHECK SUM

Mode:29

M3151C53-TN 150924

30. 通話記錄選擇

索引欄：無

格式：Ab

- A = 1~3 > 0 > 無記錄功能
 1 > 記錄撥進電話
 2 > 記錄撥出電話
 3 > 記錄全部撥進撥出電話

b = 0~F > 控撥等級(與MODE 20同)

說明：

1. 原始系統設定參數 A欄為 0 表示無記錄功能
2. 加裝並列式印表機後，A欄可設定 1~3 三種選擇記錄模式，若設定為2, 3, 可再輸入b 欄內容，
 若b 欄輸入後按保留，表示只記錄符合等級的電話；
 若b 欄不輸入就按保留，b欄消失，表示任何等級電話都記錄
3. 當 A欄不為 0時，若列表機被關機，無紙，或排線鬆脫，則累積大約1000 筆資料後，值機台將有催促鈴聲產生以提醒用戶。

Mode:30

0F

31. 自動尋線操作碼

索引欄：無

格式：AB-CDE-FFF

- A = 0~9 > 本主機自動尋線操作碼 (例: A=0, 撥0自動尋線)
 B = 0~9 > 本主機連接之PABX自動尋線操作碼
 (例:b=0, PBX之內線撥0自動尋線)
 C = 0~9 > 直呼值機台操作碼
 D = 0~9 > 功能代碼首碼
 E = 0~9 > DISA撥號找總機操作碼
 FFF = 100~999 > 開放簡速撥號表編號

Mode:31

00-989-200

32. 值機台

Mode:32

011-011

索引欄：AAA

格式：AAA-BBB-c

AAA = 011~048 > 011~018 -> 第 1組值機台, 021~028 -> 第 2組值機台
 031~038 -> 第 3組值機台, 041~048 -> 第 4組值機台

051~208 > DSS (120 鍵)及 DSS 使用者(數位話機)

051, 053, 055, 057...201, 203, 205, 207為DSS

052, 054, 056, 058...202, 204, 206, 208為DSS使用者

211~218 > 監聽 DISA 應答過程的數位話機

BBB = 011~138 > 內線編號

c = 1~4 > DSS 群號

說明:

1. 系統內話機撥 9, 可呼叫AAA欄 011~048 之空間第一台分機.
2. 系統主值機台(11), 可使用模式90之後的系統值機台功能, 不需要密碼.
3. 外線著信系統值機台會響鈴
4. DSS才可設定 c 欄 (AAA欄為奇數)
5. DSS的BBB欄不可填入任一內線卡的第一路(011, 021, 031 ... XX1)
6. DSS與DSS使用者的AAA索引值相差1, AAA=051的DSS的使用者為 AAA=052的數位話機, 共64對.

33. 單機介面卡檢知轉接閃切時間範圍

Mode:33

34

索引欄：無

格式：AB

A = 0~8 > 轉接閃切時間中心值

B = 0~4 > 轉接閃切時間誤差範圍

說明:

- | | |
|---------------|-----------------|
| 1. 轉接閃切時間中心值: | 2. 轉接閃切時間誤差值範圍: |
| 0 -> 70ms | 0 -> 10 % |
| 1 -> 100ms | 1 -> 20 % |
| 2 -> 200ms | 2 -> 30 % |
| 3 -> 300ms | 3 -> 40 % |
| 4 -> 400ms | 4 -> 50 % |
| 5 -> 500ms | |
| 6 -> 600ms | |
| 7 -> 700ms | |
| 8 -> 800ms | |

#35. 自動總機錄音 (DIP SW 3 必須 ON)

Mode:35

1-4

索引欄 : A

格式 : A-B

- A = 1~8, 0/#/* > 指定錄音的自動總機編號(1~8),
 0 表示 1~4 路一齊錄, #表示 5~8 路一齊錄,
 *表示 1~8 路一齊錄.
- B = 1~4 > DISA 錄音總時間 128 秒, 93 秒, 64 秒, 32 秒
 DISA2 錄音總時間 $\frac{256}{1}$ 秒, $\frac{186}{2}$ 秒, $\frac{128}{3}$ 秒, $\frac{64}{4}$ 秒

說明:

- 按 [保留] 聽到嗶嗶 1 響, 表示已經選妥欲錄音的自動總機編號, 畫面變成自動總機編號, 及放音顯示, 如 圖一 所示。
按彈性鍵 1~9, 可播放 1~9 段的內容。
- 再按 [重撥] 放音顯示變成錄音顯示, 如 圖二 所示, 依序按彈性鍵 1~9 錄製語音 1~9 段, 每一段錄音完成後按 [保留] 作存儲, 畫面出現 Pass, 如圖三所示。

DISA:0
Play:

圖一

DISA:0
Record:

圖二

DISA:0
Record:8 Pass

圖三

- 按 [重撥] 作為錄音和放音的切換。
- 自動總機錄音時, 務必參照 mode:28 的四號開關, 若四號開關的全部子開關均為 0, 則 1~9 段的錄音方式如下:

第 1 段錄製 "進外線" 的宣告

<例> 通航國際電信公司您好, 請直撥分機號碼或撥 9 由總機為您服務。

第 2 段錄製 "分機忙線" 的宣告

<例> 對不起, 該分機忙線中, 請改撥其他號碼, 如要留存您的電話請按 # 字鍵, 電話號碼, 再按 # 字鍵後掛斷。

第 3 段錄製 "分機號碼錯誤" 的宣告

<例> 對不起, 您撥的是空號, 請改撥其他分機號碼或撥 9 由總機為您服務。

第 4 段錄製 "分機無人應答" 的宣告

<例> 對不起, 該分機無人應答, 請改撥其他號碼, 如要留存您的電話請按 # 字鍵, 電話號碼, 再按 # 字鍵後掛斷。

第 5 段錄製 "按鍵錯誤" 的宣告

<例> 對不起, 您的撥號無法辨識, 請查明後再撥, 謝謝!

第 6 段錄製 "稍候" 的宣告

<例> 請稍候。

第 7 段錄製 "下班" 的宣告(mode:28 04 第 8 號子開關設為 0 則不必錄製此段)

<例> 現在是下班時間, 請於上班時間再聯絡, 謝謝!

第 8 段錄製 "午休" 的宣告

<例> 現在是午休時間, 請於上班時間再聯絡, 謝謝!

第 9 段錄製 "鬧鈴時間提醒" 的宣告

<例> 您設定鬧鈴的時間到了。

5. 再依需要到 mode:28 04 作下列 1~8 欄位的設定：

- 1：您不撥任何號碼，此時若欄位 1 設為 0，則會轉到第六段 "稍後" 的宣告然後轉往總機，若設為 # 則會聽到第 5 段 "按鍵錯誤" 的宣告，然後切斷該來話外線。
- 2：您已撥了號碼但該分機忙線中，此時若欄位 2 設為 0，則會聽到第 2 段的 "忙線宣告" 若設為 # 則第 2 段的宣告改錄製為 "對不起！該分機忙線中，請掛斷，稍候再撥"。
- 3：您已撥了號碼但為空號，此時若欄位 3 設為 0 則會聽到第 3 段的 "撥號錯誤" 宣告，若設為 # 則第 3 段的宣告改錄製為 "對不起！您撥的是空號，請掛斷，稍候再撥"。
- 4：您已撥了號碼但無人接聽，此時若欄位 4 設為 0 則會聽到第 4 段的 "無人應答" 宣告，若設為 # 則第 4 段的宣告改錄製為 "對不起！該分機無人應答，請掛斷，稍候再撥"。
- 5：您已撥了號碼經由一次轉接但無人接聽，或該分機忙線中，或撥了空號，此時分別會聽到第 2，或第 3，或第 4 段的宣告，此後若不撥任何號碼，若 G 欄設為 0 則直接轉總機，若設為 # 則聽到第 5 段的 "按鍵錯誤" 宣告，然後切斷該來話外線。
- 6：您已撥了號碼經由一次轉接但該分機忙線中，或撥了空號，若 H 欄設為 0 則會聽到第 2 或第 3 段的宣告，若設為 # 則會轉到第 6 段 "稍候" 的宣告，再轉往總機。
- 7：您已撥了號碼經由一次轉接但無人接聽，若 H 欄設為 0 則會聽到第 4 段的宣告，若設為 # 則會轉到第 6 段 "稍候" 的宣告，再轉往總機。
- 8：設為 0 則不必錄製第 7 段 "下班" 的宣告，設為 # 則白天時間的處理不變，夜間的來話都會聽到第 7 段 "下班" 的宣告，此時若不撥號，就切斷來話外線；若撥號，與白天應答方式相同，但是只要再不撥號，則一律宣告第 5 段的 "按鍵錯誤" 宣告，同時切斷該來話外線。

37(701). 內線型式 - 1

索引欄：AAA

格式：AAA-BCDE-FGHI

Mode:37

011-0000-0###

AAA = 011~138 > 內線編號，*** -> 全部內線，XX* -> 8條內線

B = 0 / # > 0 -> 撥出外線通話超越時限不警示，# -> 有警示音

C = 0 / # > 0 -> 撥出外線通話超越時限不斷話，# -> 立即斷話

D = 0 / # > 0 -> 鈴音呼叫，# -> 語音呼叫

E = 0 / # > 0 -> \ / 為保留，# -> ## 為保留 \ / 無效

F = 0 / # > 0 -> 不可監聽別人，# -> 可監聽別人

G = 0 / # > 0 -> 不可被監聽，# -> 允許被監聽

H = 0 / # > 0 -> 不可被廣播，# -> 允許被廣播

I = 0 / # > 0 -> 單機TONE撥號 # -> 單機PULSE撥號

說明：

1. D/F 為數位話機專用，E/I 為單機專用。
2. C設為# 時，超越時限斷話前會有五個警示音。
3. 當要使用監聽功能時，數位話機按下[會談]鍵即可監聽，單機按下數字 3，外線部份可監聽雙方通話，但內線部份只可監聽發話方。
4. 若設定 E=0：單機做閃切可對內/外線保留，與內線通話按 ## 無效，與外線通話按 ## 對外線做閃切；若設定 E=#：單機按 ## 對內/外線保留，做閃切無效。
5. 數位話機的 I 必須設 #，若設為 0 則數位話機所有鍵的位置將不對
6. 使用單機轉換盒的 I 必需設 0，E 欄必需設 0

38(702). 內線型式－2

Mode:38

011-0###-##0#

索引欄：AAA

格式：AAA-BCDE-FGHI

AAA = 011~138 > 內線編號, *** -> 全部內線, XX* -> 8條內線

B = 0 / # > 0 -> 外線來話長話不斷話, # -> 立即斷話

C = 0 / # > 0 -> 不可廣播別人, # -> 可廣播別人

D = 0 / # > 0 -> 不可撥任何外線, # -> 可撥任何外線

E = 0 / # > 0 -> 外線掛斷不保留顯示幕, # -> 暫時保留顯示幕30秒

F = 0 / # > 0 -> 掛下聽筒無轉送功能, # -> 掛下聽筒有轉送功能

G = 0 / # > 0 -> 不顯示外線CallerID, # -> 顯示外線CallerID

H = 0 / # > 0 -> 拿起聽筒聽內線撥號音, # -> 拿起聽筒抓外線熱線

I = 0 / # > 0 -> 不做詳細通話記錄, # -> 做詳細通話記錄

說明：

1. B 欄通話長話時間，時間在mode:51 051設定，初設值為五分鐘。
2. E 為數位話機專用。

39. DISA 軟體開關

Mode:39

#####

索引欄：無

格式：ABCDEFGH

A = 0 / # > 0 -> 閉鎖第1路自動總機, # -> 啟動第1路自動總機

B = 0 / # > 0 -> 閉鎖第2路自動總機, # -> 啟動第2路自動總機

C = 0 / # > 0 -> 閉鎖第3路自動總機, # -> 啟動第3路自動總機

D = 0 / # > 0 -> 閉鎖第4路自動總機, # -> 啟動第4路自動總機

E = 0 / # > 0 -> 閉鎖第5路自動總機, # -> 啟動第5路自動總機

F = 0 / # > 0 -> 閉鎖第6路自動總機, # -> 啟動第6路自動總機

G = 0 / # > 0 -> 閉鎖第7路自動總機, # -> 啟動第7路自動總機

H = 0 / # > 0 -> 閉鎖第8路自動總機, # -> 啟動第8路自動總機

說明：

1. 若無安裝自動總機卡，則本模式無效，若安裝一片則1~4路有效，若安裝二片則1~8路全部有效。
2. 自動總機先由第1路應答來話，此時再有進線則由2路應答。故障時可將第1路閉鎖以確定是否1路故障，其餘皆同。可由DISA卡上之4個燈號亮滅得知此時為那路自動總機動作中。

#40. 檢視系統設定資料記憶體內容

編號欄：AAAA

格式：BBBB-CC-DD-EE-FF

AAAA > 系統設定資料編號 0000~1084

BBBB > 記憶體位址索引

CC > 記憶體位址的記憶體內容

DD > 記憶體位址 + 1 的記憶體內容

EE > 記憶體位址 + 2 的記憶體內容

FF > 記憶體位址 + 3 的記憶體內容

說明：

1. 高等級設定，DIPSWITCH 3必須 ON 才能修改，否則只能檢視
2. 按 0~9，顯示 0~9
3. 按 [彈性鍵13~16] 顯示 A~D，按 [彈性鍵9~10] 顯示 E~F
4. 系統設定資料請對照附表 2

Mode:40

>

#41. 檢視槽埠資料記憶體內容

編號欄：AAABBB

格式：CCCC-DD-EE-FF-GG

AAA > 槽埠編號 011~138

BBB > 資料代碼 000~403

CCCC > 記憶體位址索引

DD > 記憶體位址的記憶體內容

EE > 記憶體位址 + 1 的記憶體內容

FF > 記憶體位址 + 2 的記憶體內容

GG > 記憶體位址 + 3 的記憶體內容

說明：

1. 高等級設定，DIP SWITCH 3必須 ON 才能修改，否則只能檢視
2. 按 0~9，顯示 0~9
3. 按 [彈性鍵13~16] 顯示 A~D，按 [彈性鍵9~10] 顯示 E~F

Mode:41

P

42. DISA 宣告錄音段號

Mode:42

01-01

索引欄 : AA

格式 : AA-BB

AA > DISA 宣告 01 - 09

BB > 錄音段號 01 - 09

AA 01 第 1 段錄製 "進外線" 的宣告

02 第 2 段錄製 "分機忙線" 的宣告

03 第 3 段錄製 "分機號碼錯誤" 的宣告

04 第 4 段錄製 "分機無人應答" 的宣告

05 第 5 段錄製 "按鍵錯誤" 的宣告

06 第 6 段錄製 "稍候" 的宣告

07 第 7 段錄製 "下班" 的宣告(第 8 號子開關設為 0 則不必錄製此段)

08 第 8 段錄製 "午休" 的宣告

09 第 9 段錄製 "鬧鈴時間提醒" 的宣告

BB 01 <例>通航國際電信公司您好, 請直撥分機號碼或撥 9 由總機為您服務。

02 <例> 對不起, 該分機忙線中, 請改撥其它號碼, 如要等待請按 # 字鍵,
如要留存您的電話請按 # 字鍵, 電話號碼, 再按 # 字鍵後掛斷。

03 <例> 對不起, 您撥的是空號, 請改撥其它分機號碼或撥 9 由總機為您服務。

04 <例> 對不起, 該分機無人應答, 請改撥其它號碼, 如要等待請按 # 字鍵,
如要留存您的電話請按 # 字鍵, 電話號碼, 再按 # 字鍵後掛斷。

05 <例> 對不起, 您的撥號無法辨識, 請查明後再撥, 謝謝!

06 <例> 請稍候。

07 <例> 現在是下班時間, 請於上班時間再聯絡, 謝謝!

08 <例> 現在是午休時間, 請於上班時間再聯絡, 謝謝!

09 <例> 您設定鬧鈴的時間到了。

43. 撥號器軟體開關

Mode:43

#000

索引欄 : 無

格式 : ABCD

A = 0 / # > 0 -> 閉鎖第 1 路 DTMF 撥號器, # -> 啟動第 1 路 DTMF 撥號器

B = 0 / # > 0 -> 閉鎖第 2 路 DTMF 撥號器, # -> 啟動第 2 路 DTMF 撥號器

C = 0 / # > 0 -> 閉鎖第 3 路 DTMF 撥號器, # -> 啟動第 3 路 DTMF 撥號器

D = 0 / # > 0 -> 閉鎖第 4 路 DTMF 撥號器, # -> 啟動第 4 路 DTMF 撥號器

說明:

1. 全部按鍵電話之複頻信號(DTMF)皆由 TONE 卡送出, 且空閒時皆由第1路負責, 若無信號送出至外線, 可將 A欄(第 1號)閉鎖, 由第2路4負責送信號以確定是否第1路撥號器故障, 其餘皆同。

44. 振鈴分機組

Mode:44

01-01-011

索引欄：AA BB

格式：AA-BB-CCC

AA = 01~64 > 振鈴分機組之組號

BB = 01~04 > 收容位置

CCC = 011~138 > 內線編號, 000 -> 以下清除

說明：

1. 若相鄰 2 組間, 無介入一個清除記號(000), 則兩組可合併, 最多 8 組。

45. 外線日間振鈴程序迴圈

Mode:45

015-0-33

索引欄：AAA

格式：AAA-B-CCCCC

AAA = 015~138 > 外線編號, *** -> 全部外線, XX* -> 8 條外線

B = 0 / 1 > 外線振鈴延遲處理 0 : 立即, 1 : 延遲 T 秒

CCCCC = 01010~33333 > 4 種振鈴形式組成 5 步驟的振鈴程序迴圈

0 : DISA 應答, 1 : 值機台響鈴

2 : 單 1 分機響鈴, 3 : 全組分機響鈴

說明：

1. 振鈴程序迴圈設定方式, 請參照附表 1.
2. B 欄延遲 T 秒的秒數在 MODE:40 1077 設定

46. 外線日夜間振鈴及規屬總機

Mode:46

015-1-01-01

索引欄：AAA

格式：AAA-B-CC-DD

AAA = 015~138 > 外線編號, *** -> 全部外線, XX* -> 8 條外線

B = 1~4 > 外線規屬值機台之組號(對應 MODE32)

CC = 01~64 > 日間振鈴分機組之組號(對應 MODE:44)

DD = 01~64 > 夜間振鈴分機組之組號(對應 MODE:44)

說明：

1. 該分機可被代接。
2. 日夜間每條外線(含專線)對應該組振鈴分機, 可單獨振鈴或同時振鈴 (MODE 45(日)或 53(夜)設定外線振鈴程序)

48. 專用外線分機

Mode:48

015-00-6-2

索引欄：AAA

格式：AAA-BB-C

AAA = 015~138 > 外線編號, *** -> 全部外線, XX* -> 8條外線

BB = 01~64 > 使用專用外線的分機組之組號(對應MODE44)

C = 1 ~ 9 > 1~4 -> 設定數位話機收到外線來話振鈴選擇內建4首音樂

5 -> 設定數位話機收到外線來話振鈴選擇外接音樂

6~9 -> 設定數位話機收到外線來話振鈴選擇4個頻率

D = 1 ~ 5 > 1~4 -> 設定外線保留音樂選擇內建4首音樂

5 -> 設定外線保留音樂選擇外接音樂

說明:

1. 當BB欄不為00時, 表該外線為專用外線, BB欄為00時該外線為一般外線.
2. 專用外線分機組內的分機, 獨享該外線的發話權
3. 單機可按 857 1 # ~ 857 4 # 選擇 4 首 ToneChip 音樂作為被保留音樂, 按 857 5 # 選擇外接音樂作為被保留音樂, 按完 # 後立即聽到所選擇的音樂作為確認.

49(703). 內線型式-3

Mode:49

011-0#00-0000

索引欄：AAA

格式：AAA-BCDE-FGHI

AAA = 011~138 > 內線編號, *** -> 全部內線, XX* -> 8條內線

B = 0 / # > 0 -> 不是專用外線分機, # -> 是專用外線分機

C = 0 / # > 0 -> 限用專用外線, # -> 可用一般外線

D = 0 / # > 0 -> 接受自動總機轉接, # -> 拒絕自動總機轉接

E = 0 / # > 0 -> 無話中提醒, # -> 話中提醒

F = 0 / # > 0 -> 無話中振鈴, # -> 話中振鈴

G = 0 / # > 0 -> 不可被忙線插叫, # -> 可被忙線插叫

H = 0 / # > 0 -> 忙線不滑線, # -> 忙線滑線

I = 0 / # > 0 -> 無拿聽筒代接同群電話, # -> 拿聽筒代接同群電話

說明:

1. D = # : 內建 DISA 可直撥本內線, D = 0 : DISA 不可直撥本內線
2. H = # : 需與 Mode:64 配合
3. I = # : 需與 Mode:55 配合

50(704). 內線型式－4

Mode:50

011-0000-0000

索引欄：AAA

格式：AAA-BCDE-FGHI

AAA = 011~138 > 內線編號, *** -> 全部內線, XX* -> 8條內線

B = 0 / # > 0 -> 閉鎖系統簡速撥號, # -> 開放系統簡速撥號

C = 0 / # > 0 -> 非語音信箱話機, # -> 語音信箱話機

D = 0 / # > 0 -> 不可忙線插叫, # -> 可忙線插叫

E = 0 / # > 0 -> 無留言提醒音樂, # -> 有留言提醒音樂

F = 0 / # > 0 -> 無留言回鈴提醒, # -> 有留言回鈴提醒

G = 0 / # > 0 -> 話機不可與外線免持通話, # -> 話機可與外線免持聽筒通話

H = 0 / # > 0 -> 首次無話中提醒, # -> 首次話中提醒

I = 0 / # > 0 -> 分機未上鎖, # -> 分機上鎖

說明：

1. H欄需搭配DISA卡使用的功能。

此欄設為#時，DISA卡不分辨該分機是否忙線都轉接，但忙線分機會出現一聲提示音告知；若設為0時，DISA卡則會出現「該分機忙線中」的宣告，不會轉接。

2. 當分機上鎖後遺忘了密碼，可在該分機的內線編號I欄設為0，先將分機解鎖後，再回到該欄將它設為#，該分機又可做分機上鎖功能。但是分機的解鎖密碼須再重新設定。

52. 長途電話費率表設定

Mode:52

01-***-50

索引欄：AA

格式：AAA-BBB-CC

AA = 01~99 > 01~20 國內長途區域號碼編號

21~99 國際長途區域號碼編號

BBB = ***~999 > 國內區域號碼/國家碼

CC = 01~99 > 國內區域 1分鐘計費金額/國際 6秒計費金額(角)

說明：

1. 當分機撥出，國內/國際長途電話時，系統會自動檢查此費率表，找出最相近同的區域碼/國家碼內的金額欄，來做計費單位的金額。如果沒有找到，系統會以第01/21組的金額來做計費單位。
2. 建議將AA=01/AA=21的CC設定值，為國內/國際長途電話的最高費率

53. 外線夜間振鈴程序迴圈

Mode:53

015-0-11

索引欄：AAA

格式：AAA-B-CCCC

AAA = 015~138 > 外線編號, *** -> 全部外線, XX* -> 8條外線

B = 0 / 1 > 外線振鈴延遲處理 0：立即, 1：延遲T秒

CCCC = 01010~33333 > 4種振鈴形式組成5步驟的振鈴程序迴圈

0：DISA應答, 1：值機台響鈴

2：單1分機響鈴, 3：全組分機響鈴

說明：

1. 振鈴程序迴圈設定方式, 請參照附表1.
2. B欄延遲T秒的秒數在MODE:40 1077設定

55. 分機代接群

分機代接群最多可分為32群, 同代接群內可**代接, 可指定代接群代接

索引欄：AAA

格式：AAA-BB

Mode:55

011-01

AAA = 011~138 > 內線編號, *** -> 全部內線, XX* -> 8條內線

BB = 01~32 > 代接群群號

說明：

1. 指定代接只適用於1~9群, 第10群以後只適用於同群代接

56. 分機彈性鍵群

分機彈性鍵群最多可分為8群, 同彈性鍵群分機的彈性鍵定義相同

索引欄：AAA

格式：AAA-BB

Mode:56

011-01

AAA = 011~138 > 內線編號, *** -> 全部內線, XX* -> 8條內線

BB = 01~08 > 彈性鍵群群號

說明：

1. BB欄的彈性群對應MODE:03的AA欄, 要規劃彈性鍵的功能在MODE:03做設定

57. 分機使用外線群

分機使用外線群最多可分為16群，分機撥0自動尋線時，尋找該群外線

索引欄：AAA
格式：AAA-BB

Mode:57
011-01

AAA = 011~138 > 內線編號，*** -> 全部內線，XX* -> 8條內線
BB = 01~16 > 使用外線群群號

說明：

1. BB欄的外線群對應MODE:05的AA欄，要規劃外線群的外線在MODE:05做設定

58(705). 內線型式-5

索引欄：AAA
格式：AAA-BCDE-FGHI

Mode:58
011-#000-000#

AAA = 011~138 > 內線編號，*** -> 全部內線，XX* -> 8條內線
B = 0 / # > 0：禁止呼叫其他分機，#：可呼叫其他分機
C = 0 / # > 0：拿聽筒無呼叫熱線分機，#：拿聽筒可呼叫熱線分機
D = 0 / # > 0：本內線為一般分機，#：本內線為DECT手機
E~F > 無定義
G = 0 / # > 允不允許任何分機轉接外線給AAA分機，0：允許，#：不允許
H = 0 / # > 來電無應答CALLER ID留不留訊息，0：不留，#：留
I = 0 / # > 來電轉接後無應答CALLER ID留不留訊息，0：不留，#：留

59. 分機使用經濟路由(ARS)功能

索引欄：AAA
格式：AAA-B

Mode:59
011-0

AAA = 011~638 > 內線編號，*** -> 全部內線，XX* -> 8條內線

B = 0 / 1~4 > 0 -> 分機不具有經濟路由(ARS)功能，1~4 -> 分機使用ARS首6碼表1~4

說明：

1. 151C53版才有此功能，151B版無此功能
2. 設定方式請參照附表3

60. 設定ARS的類別

索引欄：A

格式：A-BB-CC-DDDDDD

A = 1~4 > ARS首6碼表

BB = 01~96 > 首6碼組別

CC = 01~64 > 首6碼類別

DDDDDD = 0~999999 > 首6碼，可以為*，表示任意，若不足6碼，輸入#表示結束

說明：

- 1-05-05-09* 表1 09*為首屬於05類
- 151C53版才有此功能, 151B版無此功能
- 設定方式請參照附表 3

Mode:60

1-01-01-00 *

61. 設定路由時序

索引欄：A

格式：A-BBBB-CC-D-EE

A = 1~8 > 時段

BBBB = 0000~2359 > 表示各時段的開始時刻

CC = 01~64 > 首6碼類別01~64

D = 1~4 > 32種首6碼類別在各時段的優先順序

EE = 01~64 > 路由

說明：

- 1-0000-01-1-01 時段1從00:00開始，01類第1優先路由01
- 1-0000-02-1-02 時段1從00:00開始，02類第1優先路由02
- 151C53版才有此功能, 151B版無此功能
- 設定方式請參照附表 3

Mode:61

1-0000-01-1-01

62. 設定路由使用的外線群

索引欄：AA

格式：AA-BB

AA = 01~64 > 路由

BB = 01~64 > 使用外線群

說明：

1. 151C53版才有此功能, 151B版無此功能
2. 設定方式請參照附表 3

Mode:62

01-01

63. 分機廣播群

索引欄：AAA

格式：AAA-BB

AAA = 011~138 > 內線編號, *** -> 全部內線, XX* -> 8條內線

BB = 01~08 > 廣播群號

說明：

1. 單機只能廣播其他分機，但不可被廣播

Mode:63

011-01

64. 分機滑線群

索引欄：AAA

格式：AAA-BB

AAA = 011~138 > 內線編號, *** -> 全部內線, XX* -> 8條內線

BB = 00~32 > 滑線群號

說明：

1. 使用此功能時，必須要把MODE 49項 H欄設成#才可啟用

Mode:64

011-01

65. 外線送話音量

索引欄：AAA

格式：AAA-BBB

AAA = 015~138 > 外線編號, *** ->全部外線, XX* ->8條外線

BBB = 01~16 > 外線送話音量等級

說明：

1. BB 欄：01:-12db, 02:-11db, 03:-10db, 04:-9db, 05:-8db, 06:-7db, 07:-6db, 08:-5db, 09:-4db, 10:-3db, 11:-2db, 12:-1db, 13:0db, 14:+1db, 15:+2db, 16:+3db.

Mode:65

015-10

66. 外線受話增益

索引欄：無

格式：AAA-BB

AAA = 015~138 > 外線編號, ***：全部外線, XX*：8條外線

BB = 01 ~16 > 增益大小

說明：

1. BB 欄：01:-3db, 02:-2db, 03:-1db, 04:0db, 05:+1db, 06:+2db, 07:+3db, 08:+4db, 09:+5db, 10:+6db, 11:+7db, 12:+8db, 13:+9db, 14:+10db, 15:+11db, 16:+12db.

Mode:66

015-04

67. 單機送話增益

Mode:67

021-04

索引欄：無

格式：AAA-BB

AAA = 021~138 > 內線編號,***:全部內線,XX*:8條內線

BB = 01 ~16 > 增益大小

說明:

- BB 欄: 01:-3db, 02:-2db, 03:-1db, 04:0db, 05:+1db, 06:+2db, 07:+3db, 08:+4db, 09:+5db, 10:+6db, 11:+7db, 12:+8db, 13:+9db, 14:+10db, 15:+11db, 16:+12db.

68. 單機受話增益

Mode:68

021-07

索引欄：無

格式：AAA-BB

AAA = 021~138 > 內線編號,***:全部內線,XX*:8條內線

BB = 01 ~16 > 增益大小

說明:

- BB 欄: 01:-12db, 02:-11db, 03:-10db, 04:-9db, 05:-8db, 06:-7db, 07:-6db, 08:-5db, 09:-4db, 10:-3db, 11:-2db, 12:-1db, 13:0db, 14:+1db, 15:+2db, 16:+3db.

69. 設定路由加減碼

Mode:69

01-3-007

索引欄：AA

格式：AA-B-CCCCCCCCCCC

AA = 01~64 > 路由

B = 0~9 > 減碼

CCCCCCCCCCC = 0~9999999999 > 加碼,若不足11碼,輸入#表示結束

說明:

- 01-3-009 路由01撥出減3碼加009
- 03-0-1809 路由03撥出不減碼加1089
- 04-4-1805 路由04撥出減4碼加1805
- 151C53版才有此功能,151B版無此功能
- 設定方式請參照附表3

90. 通話記錄資料選項列印 (系統值機台功能)

Mode:90

9-

索引欄：無

格式：A-bbbb

- A = 0 > 立即停止列印
 1 > 一分機資料彙整送出資料，然後進入自動模式
 2 > 全部分機資料以分機彙整送出資料，然後進入自動模式
 3 > 自動模式，任一分機資料滿6筆以上時，自動送出資料
 9 > 印流水帳
 Bbbb = ***~7999 > 分機號碼

說明：

1. 系統值機台不須進入設定模式即可使用本功能，其他話機進入設定模式亦可使用。
2. 若 A 欄 = 1, Bbbb 欄必須為分機號碼。
3. 若 A 欄 = 2, Bbbb 欄必須為 **
4. 若 A 欄 = 3/9, Bbbb 欄不必填。

91. 通話記錄資料刪除 (系統值機台功能)

Mode:91

0-

索引欄：無

格式：A-bbbbbb

- A = 0 > 立即停止列印
 1 > 刪除一分機資料
 2 > 刪除全部分機資料，釋放全部記憶空間
 bbbbbb = ***~799999 > 分機號碼

說明：

1. 系統值機台不須進入設定模式即可使用本功能，其他話機進入設定模式亦可使用。
2. 若 A 欄 = 1, bbbbbb 欄必須為分機號碼。
3. 若 A 欄 = 2, bbbbbb 欄必須為 **

92. 以分機號碼查詢內線編號 (系統值機台功能)

Mode:92

11-----011

索引欄：AAaaaa

格式：AAaaaa-BBB

- AAaaaa = 10~799999 > 分機號碼
 BBB = 011~138 > 內線編號

說明：

1. 系統值機台不須進入設定模式即可使用本功能，其他話機進入設定模式亦可使用。
2. 已知某分機的分機號碼，欲查詢該分機的內線編號，即該分機所在的內線卡編號，及埠號，可在AAaa欄鍵入分機號碼，再按 [彈性鍵12] 尋找內線編號，LCD 螢幕刷新一次，出現在BB欄的資料就是該分機的內線編號。
3. 內線編號之第一位數代表內線界面卡的編號，範圍 01~13。
4. 內線編號之第二位數代表界面卡上的埠號，範圍 1~8。

93. 值機台設定分機鬧鈴(Morning Call)(系統值機台功能)

索引欄：AAaaaa

格式：AAaaaa-BBCC-DDDD

AAaaaa = 10~799999 > 分機號碼

BB = 00~23 > 鬧鈴時刻 (時時)

CC = 00~59 > 鬧鈴時刻 (分分)

DDDD = 0000~6553 > 預付電話費用(元)

Mode:93

11-----***-0000

說明：

1. 系統值機台不須進入設定模式即可使用本功能，其他話機進入設定模式亦可使用。
2. 將Morning Call時刻設定為0000~2359之外的時刻即可取消Morning Call
3. Morning Call 鬧鈴時刻到達後，原先設定的時刻自動增加 30 小時。
4. 金額限撥版本可預付電話費用，DDDD 欄設為 0000 時，分機等級降至最低。

94. 個人帳號使用外線群組與長控等級設定 (系統值機台功能)

索引欄：AAa

格式：AAa-BB-CC-D-EEE

AAa = 00~999 > 帳號(特權碼)

BB = 01~16 > 使用外線群組號

CC = 01~08 > 分機廣播群組號

D = 0~9, A > 使用外線等級(對應模式20), A表示禁止使用

EEE = 內線編號，若是000則表示可在任何分機使用此帳號

Mode:94

000-01-01-A-000

說明：

1. 系統值機台不須進入設定模式即可使用本功能，其他話機進入設定模式亦可使用。
2. 將使用外線等級設為A時，則表示該帳號為空帳號(無人使用的帳號)
3. 帳號長度可在MODE 01 B 欄設定，如果長度為3碼，則帳號使用000~999共1000組帳號;若長度為2碼，則帳號使用00~99共100組帳號。
4. 如欲取消該帳號，只須將D欄使用外線等級設為A，該帳號便被清除為空帳號。當要開放一新帳號時，請先確定該帳號是否已有人使用。
5. 修改密碼 -> [899] [帳號] [舊密碼] [#] [新密碼] [#] (舊密碼初設值為"11")
6. 使用 -> [890] [帳號] [密碼] [#]

98. 個人簡速撥號

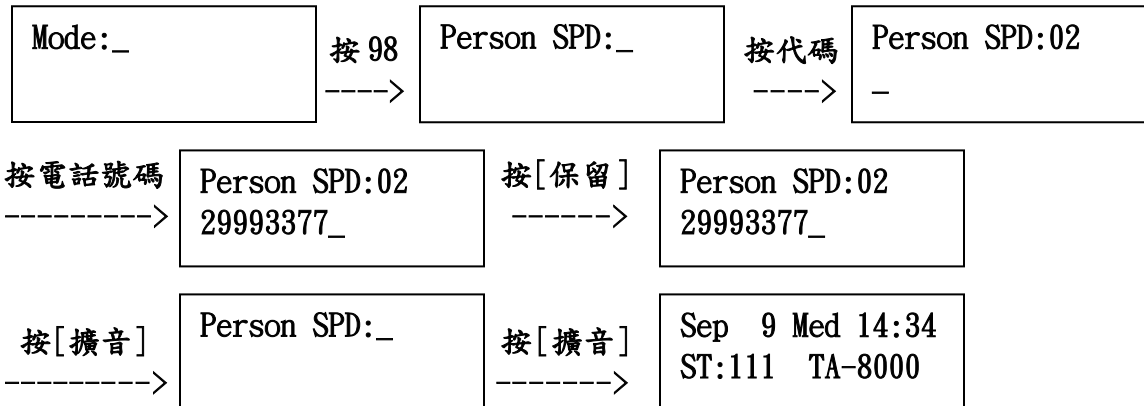

說明

1. 個人簡速撥號共有 10 組，代碼 00 至代碼 09，可儲存 10 組 32 碼電話號碼。
2. 儲存個人簡速撥號，只需按 '功能設定' 及數字 9 8 即可進入儲存模式，若已經通過系統設定密碼檢查，進入系統設定，必須先退出系統設定，再按 '功能設定' 及數字 9 8 即可進入儲存模式。

706. 內線形式-6

Mode:706 011-#000-0000

索引欄：AAA

格式：AAA-BCDE-FGHI

- AAA = 011~138 > 內線編號, *** -> 全部內線, XX* -> 8 條內線
- B = 0 / # > 0 -> 呼叫其他分機時不聽到回鈴音, # -> 呼叫其他分機時聽到回鈴音
- C = 0 / # > 保留未用
- D = 0 / # > 保留未用
- E = 0 / # > 保留未用
- F = 0 / # > 保留未用
- G = 0 / # > 保留未用
- H = 0 / # > 保留未用
- I = 0 / # > 保留未用

附表 1：外線振鈴程序迴圈附表

名詞說明：

鈴流：ATC 卡偵測到鈴流信號來到

單響：模式 46 / 47 設定的分機組中的 1 部空閒分機啟動響鈴

全響：模式 46 / 47 設定的分機組中的全部空閒分機啟動響鈴

DIS：DISA 接聽

總機：值機台響鈴

-T->：經過無人應答回叫時間 T 秒（初設值 20 秒）

-9->：當 DISA 收到複頻按鍵碼 9，或經過無人應答回叫時間 T 秒（20 秒）

模式 45 格式：AAA-B-CCCCC



AAA = 011 ~168 > 外線編號，*** -> 全部外線，XX* -> 8 條外線

B = 0 / 1 > 外線振鈴延遲處理 0：立即，1：延遲 T 秒

CCCCC = 01010~33333 > 振鈴程序 0：DISA 應答，1：總機響鈴

2：單 1 分機響鈴，3：全組分機響鈴

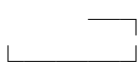
模式 45 振鈴程序迴圈

CCCCC ( 表示週而復始，但是 DISA 只會在每次
欄  都有收到複頻按鍵碼時，才允許週而復始)

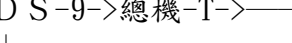
01010 鈴流--->DIS-9->總機-T->

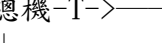
01111 鈴流--->DIS-9->總機-T->

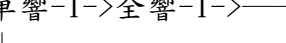
01232 鈴流--->DIS-9->總機-T->單響-T->全響-T->

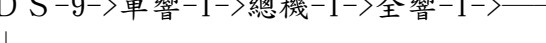
02130 鈴流--->DIS-9->單響-T->總機-T->全響-T->

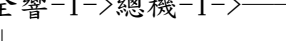
02313 鈴流--->DIS-9->單響-T->全響-T->總機-T->

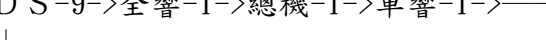
03120 鈴流--->DIS-9->全響-T->總機-T->單響-T->

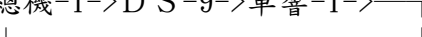
10210 鈴流--->總機-T->DIS-9->單響-T->

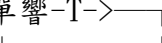
10222 鈴流--->總機-T->DIS-9->單響-T->

12303 鈴流--->總機-T->單響-T->全響-T->DIS-T->

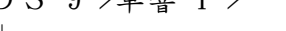
13020 鈴流--->總機-T->全響-T->DIS-9->單響-T->

13202	鈴流--->總機-T->全響-T->單響-T->D S-T->— └──────────────────────────────────┘
20132	鈴流--->單響-T->D S-9->總機-T->全響-T->— └──────────────────────────────────┘
20311	鈴流--->單響-T->D S-9->全響-T->總機-T->— └──────────────────────────────────┘
23010	鈴流--->單響-T->全響-T->D S-9->總機-T->— └──────────────────────────────────┘
23111	鈴流--->單響-T->全響-T->總機-T->— └──────────────────────────────────┘
30121	鈴流--->全響-T->D S-9->總機-T->單響-T->— └──────────────────────────────────┘
30122	鈴流--->全響-T->D S-9->總機-T->單響-T->— └──────────────────────────────────┘
30212	鈴流--->全響-T->D S-9->單響-T->總機-T->— └──────────────────────────────────┘
31202	鈴流--->全響-T->總機-T->單響-T->D S-9->— └──────────────────────────────────┘
32010	鈴流--->全響-T->單響-T->D S-9->總機-T->— └──────────────────────────────────┘
32101	鈴流--->全響-T->單響-T->總機-T->D S-9->— └──────────────────────────────────┘
32111	鈴流--->全響-T->單響-T->總機-T->— └──────────────────────────────────┘
32132	鈴流--->全響-T->單響-T->總機-T->— └──────────────────────────────────┘
32323	鈴流--->全響-T->單響-T->— └──────────────────────────────────┘
33333	鈴流--->全響-T->— └──────────────────────────────────┘

按照以上方式類推，如有問題請找各單位業務。

附錄 2: 系統管理人參考的 Mode 40 系統參數

參數名稱	設定編號	說明
振鈴程序變換上限	1056	初設值 6 次, DISA 轉接後, 經 6 個程序強制回 DISA
掛斷外線重置秒數	1055	初設值 2 秒, 外線掛斷 2 秒後, 才能被尋獲
外線通話長話時間	1009	初設值 5 分鐘, 最長 1 小時, 每隔 5 分鐘送出警示音或強制拆線
撥號音遲來秒數	1010	初設值 3 秒, 3 秒內無撥號音, 做故障標記
撥號暫停秒數	1011	初設值 3 秒, 外線撥號按 [留言], 暫停 3 秒
通話記錄起算秒數	1012	初設值 7 秒, 通過控撥檢查後 7 秒, 開始通話計時
自動重撥間隔秒數	1013	初設值 6 秒, 自動重撥掛斷後, 等 6 秒再尋線
自動重撥重尋間隔	1014	初設值 20 秒, 自動重撥尋線失敗, 等 20 秒再尋
自動重撥次數	1015	初設值 0 次, 不自動重撥
首次保留回叫秒數	1016	初設值 40 秒, 保留外線 40 秒回鈴或提醒保留者
間隔保留回叫秒數	1017	初設值 60 秒, 首次提醒後, 每隔 60 秒再提醒, 或回鈴後, 隔 60 秒未接聽, 回鈴值機台
無人應答等待秒數	1018	初設值 20 秒, 轉接 20 秒仍未接聽, 回鈴保留者
保留回叫次數	1019	初設值 5 次, 提醒 5 次, 保留者仍忙, 回鈴值機台
複頻代撥持續時間	1020	初設值 4, $4 * 20 \text{ms} = 80 \text{ms}$
每週期處理次數	1021	初設值 4 次, 每 20ms 處理 4 個埠的輸入碼
外線抓取操作碼	1052	初設值 0, 撥 0 自動尋找本群分機可用外線
PBX 外線抓取碼	1031	初設值 0, 撥 0 抓取 PBX 外線後, 暫停 3 秒再撥號
外線閃切時間命令	1032	初設值 42H, 600ms
外線脈衝形式命令	1033	初設值 50H, 10pps, M/B = 33/66
偵測閃切中心值命令	1034	初設值 F3H, 閃切中心值 300ms
偵測閃切偏差量命令	1035	初設值 FDH, 閃切偏差量 50%
通話記錄命令	1037	初設值 0, 全部都不要記錄
通話記錄等級	1038	初設值 OFH, 所有等級電話都做記錄
0~9 鍵的方向群	0044	撥數字鍵首碼 0~9 時, 在本機櫃尋線或從指定方向群中尋可用專線撥號, 方向群 1~9 在 MODE 05 設定.

位址	方向群		專線		說明
	群別	性質	群別	性質	
0000	00	00	00	00	內容為 00: 本機櫃分機
	└─┬─┘		└─┬─┘		
	└─┬─┘		└─┬─┘		內容為 01: 外部分機直撥專線
	└─┬─┘		└─┬─┘		內容為 02: 本機櫃 EM4W 專線
0004	00	00	00	00	內容為 03: 外部 EM4W 專線
	└─┬─┘		└─┬─┘		內容為 04: 本機櫃 ATC 專線
	└─┬─┘		└─┬─┘		內容為 05: 外部 ATC 專線
0008	00	00	00	00	內容為 06: 模式 27 之分機代表號
	└─┬─┘		└─┬─┘		
	└─┬─┘		└─┬─┘		
000C	00	00	00	00	
	└─┬─┘		└─┬─┘		
	└─┬─┘		└─┬─┘		
0010	00	00	00	00	
	└─┬─┘		└─┬─┘		
	└─┬─┘		└─┬─┘		

呼叫值機台操作碼	1 0 5 4	初設值 9
分機功能操作首碼	1 0 5 3	初設值 8
分機功能第二操作首碼	1 0 9 6	初設值 8, 修改功能操作首碼時需一起修改
經DISA進入下一個	1 0 3 9	初設值 9, 撥 9 進入下一個振鈴程序
振鈴程序操作碼		
8路DISA 放音命令	0 0 4 5	初設值 8 5 H, 每秒 3 2 K b p s 取樣速率
複頻代撥器開關	1 0 4 2	初設值 0 0 0 0 0 0 0 1 B, 只開放撥號埠 0
8路DISA 開關	1 0 4 3	初設值 1 1 1 1 1 1 1 1 B, 開放 8 路DISA
通話金額加收倍率	1 0 4 4	初設值 1 0, 1. 0 倍: 無加收, 最多至 2. 0 倍
忙音週期形式表	1 0 4 5	初設值 1 3, 1 2, 1 3, 1 2 再乘以 4 0 m s
回鈴音週期形式表	1 0 4 7	初設值 2 5, 5 0, 2 5, 5 0 再乘以 4 0 m s
系統設定密碼	0 0 4 6	初設值 1, 1, 1, 1, 1, 1 6 數字
超越控撥密碼	0 0 4 7	初設值 1, 1, 1, 1, 1, 1 6 數字
超越控撥分機時槽	1 0 5 9	
值機台功能密碼	0 0 4 8	初設值 1, 1, 1, 1, 1, 1 6 數字
DISA功能密碼	0 0 4 9	初設值 1, 1, 1, 1, 1, 1 6 數字
DISA外轉外記錄分機時槽	1 0 4 9	
MODEM包率設定	1 0 5 7	初設值 0 1 H
SMDR包率設定	1 0 5 8	初設值 0 0 H
	00H 01H 02H 03H 04H 05H 06H 07H	
	2400 9600H 14400 19200 28800 37600 57600 115200	
外線(群)抓取方式	0 0 8 2	初設值 0 1 H 循環方式抓取, 設定為固定抓取改 0 0 H
國際電話等級	1 0 7 0	初設值 0 2 H
市內電話等級	1 0 7 1	初設值 0 5 H
特別電話等級	1 0 8 0	初設值 0 4 H
值機台回鈴時間	1 0 0 5	初設值 F 0 H
保留停放時間	1 0 0 7	初設值 B 4 H
外線跟隨外線時間	1 0 0 8	初設值 F F H
鬧鈴時間調整	1 0 6 7	初設值 3 C H
外線延遲振鈴時間	1 0 7 7	初設值 0 2 H 模式 4 5 的 B = 1 時的 T 秒在此設定
外線振鈴切換時間	1 0 7 8	初設值 1 4 H
無人應答跟隨時間	1 0 7 9	初設值 1 4 H
語音代撥延遲時間	1 0 8 2	初設值 0 2 H
總機保留外線時間	1 0 8 4	初設值 1 E H
通話記錄旗號	1 0 3 6	不需要更改
簡速撥號控撥準位	1 0 4 0	不需要更改
振鈴關閉延遲時間	1 0 4 8	不需要更改
30方會談數位話機 d b 值	1 0 7 4	不需要更改
30方會談類比話機 d b 值	1 0 7 5	不需要更改
30方會談外線 d b 值	1 0 7 6	不需要更改
日夜模式	1 0 8 3	不需要更改

外線駐留時間	1085	不需要更改
數據機串列埠控制旗號	1086	不需要更改
一次鬧鈴時間表	0055	分機按850存放的時間
永久鬧鈴時間表	0056	分機按851存放的時間
分機離位訊息表	0062	分機按866存放的訊息代碼
市內電話通話時間秒數	1065	不需要更改
市內電話通話時間分數	1066	不需要更改
外線留言索引表	0050	外線來話經DISA留訊息給數位話機的記錄索引
外線留言日期	0051	外線來話經DISA留訊息給數位話機的記錄日期
外線留言時刻	0052	外線來話經DISA留訊息給數位話機的記錄時刻
外線留言內容	0053	外線來話經DISA留訊息給數位話機的記錄內容
最後外線留言索引	1051	外線來話經DISA留訊息給數位話機的記錄索引
內線分機上鎖密碼	0061	
MODEM埠BAUD RATE	0065	
	00H	01H
	02H	03H
	04H	05H
	06H	07H
	2400	9600
	14400	19200
	28800	37600
	57600	115200
帳號密碼表	0075	
卡片型態表破壞記錄	0010	專供維修人員查閱
裝機後正常工作分鐘	1050	專供維修人員查閱
系統跳機次數	1060	專供維修人員查閱
系統工作佔用時基最大次數	1061	專供維修人員查閱
系統工作佔用時基最大次數之項目	1062	專供維修人員查閱
系統維護佔用時基最大次數	1063	專供維修人員查閱
系統維護佔用時基最大次數之項目	1064	專供維修人員查閱
記錄卡片型態錯誤索引	1081	專供維修人員查閱
卡片型態表	0001	嚴禁更改 (70: 數位卡 71: 單機卡 73: 外線卡)
內線卡對映時槽表	0002	嚴禁更改
外線卡對映時槽表	0003	嚴禁更改
DISA卡對映時槽表	0004	嚴禁更改
舊有內線卡編號表	0005	嚴禁更改
目前內線卡編號表	0006	嚴禁更改
舊有外線卡編號表	0007	嚴禁更改
目前外線卡編號表	0008	嚴禁更改
卡片型態備份表1	0063	嚴禁更改
卡片型態備份表2	0064	嚴禁更改
舊內線卡數目	1000	嚴禁更改
舊數位內線卡數目	1001	嚴禁更改
舊類比內線卡數目	1002	嚴禁更改
舊外線卡數目	1003	嚴禁更改
舊DISA卡數目	1004	嚴禁更改

附表 3：ARS 經濟路由簡易說明附表

MODE : 59 設定分機是否要使用經濟路由 ARS 功能		
AAA-B		
欄位	設定值	說明
AAA	011 ~ 638	內線編號
B	0, 1~4	B=0:不做 ARS, B=1~4:使用 ARS 首 6 碼表 1~4
MODE : 60 設定 4 個首 6 碼表, 各 96 組, 及各組的類別		
A-B-CC-DDDDDD		
欄位	設定值	說明
A	1~4	ARS 首 6 碼表 1~4
BB	01~96	首 6 碼表 96 組別
CC	01~64	首 6 碼表 96 類別
DDDDDD	0~999999	首 6 碼, 可以為*, 表示任意, 若不足 6 碼, 輸入#表示結束
MODE : 61 設定各種類別在 8 個時段中的 4 個路由優先順序選擇		
A-BBBB-CC-D-EE		
欄位	設定值	說明
A	1~8	時段 1~8
BBBB	0000~2359	****, 表示各時段的開始時刻
CC	01~64	首 6 碼 64 類別
D	1~4	64 種首 6 碼類別在各時段的優先順序 1~4
EE	01~64	路由 01~64
MODE : 62 設定 64 個路由可使用的外線群		
AA-BB		
欄位	設定值	說明
AA	01~64	路由 01~64 個
BB	01~64	使用外線群 01~64 群
MODE : 05 外線分群		
AA-BB-CCC-DDd		
欄位	設定值	說明
AA	01~64	群號 CCU3(16 群), CCU5(64 群)
BB	01~08	收容位置
CCC	011~168	外線編號, 000→以下清除
DDd	01~200	定義該外線的外線數目
MODE : 69 設定 64 個路由撥號時各減少幾碼數字, 各增加哪些號碼		
AA-B-CCCCCCCCCCC		
欄位	設定值	說明
AA	01~64	路由 01~64 個
B	0~9	減少幾碼數字 0~9 碼
CCCCCCCCCCC	0~9999999999	空白=不加任何碼;可加 0~11 碼, 若不足 11 碼輸入 #表示結束

原設值設定 00*改撥 007, 01*改撥 017, 180*改撥 1807, 0*改撥 18070*。

原設值各路由都是由外線群01 →→ 需設定MODE:59才可啟動某分機的ARS功能。

使用方式：按0啟動ARS功能，再按要撥的號碼即可。

如果按0之後，10秒內未再按任何號碼，系統自動抓話機所屬外線群之外線，作一般撥號，直接按外線鍵也是作一般撥號。

按重撥鍵作重撥動作時，系統會將作過轉碼動作的號碼作重撥，並依照之前的路由外線群作撥號動作。

範例：

國際電話 —> 速博007

長途電話 —> 台固1806

行動電話、市話 —> 中華

外撥：上班時段0830~1730走上面方式；其他時段走中華電信

59項	60項	61項	61項	61項	62項	05項	69項
011-01	1-01-01-00*	1-0000-01-1-05	2-0830-01-1-01	3-1730-01-1-05	01-01	01-01-011-008	01-3-007
012-01	1-02-02-01*	1-0000-01-2-05	2-0830-01-2-01	3-1730-01-2-05	02-01	01-02-012-008	02-3-017
013-01	1-03-03-0*	1-0000-01-3-05	2-0830-01-3-01	3-1730-01-3-05	03-01	01-03-013-008	03-0-1806
014-01	1-04-04-180*	1-0000-01-4-05	2-0830-01-4-01	3-1730-01-4-05	04-01	01-04-014-008	04-4-1806
015-01	1-05-02-09*	1-0000-02-1-05	2-0830-02-1-02	3-1730-02-1-05	05-01	01-05-015-008	05-0-
016-01	1-06-06-*	1-0000-02-2-05	2-0830-02-2-02	3-1730-02-2-05	06-01	01-06-016-008	
017-01		1-0000-02-3-05	2-0830-02-3-02	3-1730-02-3-05	07-01	01-07-017-008	
018-01		1-0000-02-4-05	2-0830-02-4-02	3-1730-02-4-05	08-01	01-08-018-008	
		1-0000-03-1-05	2-0830-03-1-03	3-1730-03-1-05			
		1-0000-03-2-05	2-0830-03-2-03	3-1730-03-2-05			
		1-0000-03-3-05	2-0830-03-3-03	3-1730-03-3-05			
		1-0000-03-4-05	2-0830-03-4-03	3-1730-03-4-05			
		1-0000-04-1-05	2-0830-04-1-04	3-1730-04-1-05			
		1-0000-04-2-05	2-0830-04-2-04	3-1730-04-2-05			
		1-0000-04-3-05	2-0830-04-3-04	3-1730-04-3-05			
		1-0000-04-4-05	2-0830-04-4-04	3-1730-04-4-05			
		1-0000-05-1-05	2-0830-05-1-05	3-1730-05-1-05			
		1-0000-05-2-05	2-0830-05-2-05	3-1730-05-2-05			
		1-0000-05-3-05	2-0830-05-3-05	3-1730-05-3-05			
		1-0000-05-4-05	2-0830-05-4-05	3-1730-05-4-05			
		1-0000-06-1-05	2-0830-06-1-06	3-1730-06-1-05			
		1-0000-06-2-05	2-0830-06-2-06	3-1730-06-2-05			
		1-0000-06-3-05	2-0830-06-3-06	3-1730-06-3-05			
		1-0000-06-4-05	2-0830-06-4-06	3-1730-06-4-05			

結果：

0800分機11撥打0-002-123456	撥出號碼為002-123456	1表-01組別-01類別-05路由-01群
0800分機12撥打0-012-123456	撥出號碼為012-123456	1表-02組別-02類別-05路由-01群
0800分機13撥打0-03-1234567	撥出號碼為03-1234567	1表-03組別-03類別-05路由-01群
0800分機14撥打0-1807-03-12	撥出號碼為1807-03-12	1表-04組別-04類別-05路由-01群
0800分機15撥打0-09-1234567	撥出號碼為09-1234567	1表-05組別-05類別-05路由-01群
0800分機16撥打0-123456789	撥出號碼為123456789	1表-06組別-06類別-05路由-01群
0900分機11撥打0-002-123456	撥出號碼為007-123456	1表-01組別-01類別-01路由-01群
0900分機12撥打0-012-123456	撥出號碼為017-123456	1表-02組別-02類別-02路由-01群
0900分機13撥打0-03-123456	撥出號碼為1806-03-123456	1表-03組別-03類別-03路由-01群
0900分機14撥打0-1807-03-12	撥出號碼為1806-03-12	1表-04組別-04類別-04路由-01群

0900分機15撥打0-09-1234567
0900分機16撥打0-123456789
1800分機11撥打0-002-123456
1800分機12撥打0-012-123456
1800分機13撥打0-03-1234567
1800分機14撥打0-1807-03-12
1800分機15撥打0-09-1234567

撥出號碼為09-1234567
撥出號碼為123456789
撥出號碼為002-123456
撥出號碼為012-123456
撥出號碼為03-1234567
撥出號碼為1807-03-12
撥出號碼為09-1234567

1表-05組別-05類別-05路由-01群
1表-06組別-06類別-05路由-01群
1表-01組別-01類別-05路由-01群
1表-02組別-02類別-05路由-01群
1表-03組別-03類別-05路由-01群
1表-04組別-04類別-05路由-01群
1表-05組別-05類別-05路由-01群